

**GEORGE
OHSAWA**

NGƯỜI DỊCH:
HUỖNH VĂN BA



Trật Tự Vũ Trụ

và “NHÂN SINH QUAN XOẮN ỐC”
của **HERMAN AIHARA**



NHÀ XUẤT BẢN VĂN HÓA THÔNG TIN

TRẬT TỰ VŨ TRỤ
&
“NHÂN SINH QUAN XOẢN ỐC”
của HERMAN AIHARA

GEORGE OHSAWA
Người dịch: HUỖNH VĂN BA

TRẬT TỰ VŨ TRỤ
&
“NHÂN SINH QUAN XOẢN ỐC”
của HERMAN AIHARA

NHÀ XUẤT BẢN VĂN HÓA THÔNG TIN

LỜI NÓI ĐẦU

Đây là bản dịch từ phiên bản tiếng Anh của Jim Poggi, *the Order of the Universe*, (xuất bản lần đầu bằng tiếng Anh vào năm 1986 của cơ sở George Ohsawa Macrobiotic Foundation, California), quyển sách ruột của Ohsawa và Jim đã thể nhập Tiên sinh để tường thuật bài giới thiệu mà chúng tôi đọc thấy khá thú vị và cảm nhận quả là giọng điệu của Tiên sinh lúc sinh tiền.

Bản dịch này có chú thích của Jim và một bài của Herman Aihara với nhiều biểu đồ rất rõ, thành thử khá đầy đủ cho độc giả tham khảo. Còn Jim Poggi là ai, chúng tôi chưa được biết, hy vọng độc giả nếu có tài liệu liên quan, cho chúng tôi biết với để lần in sau, sách được bổ túc và tác phẩm của Tiên sinh ít ai thắc mắc về nhân vật chính liên quan. Chúng tôi cũng mong quý vị đừng tha thứ những lỗi lầm không thể nào tránh khỏi của dịch giả bản tiếng Việt mà chỉ giáo mạnh cho; chúng tôi, những người ham học hỏi, không tự ái rơm, xin vô vàn cảm tạ.

Để phần này thú vị hơn, chúng tôi xin có sơ đôi lời để chúng ta cùng suy nghĩ thêm.

Nếu như quý vị là Phật tử, phần đông chắc cũng rõ là trong đạo Phật, đức Phật tránh việc giải thích nguồn gốc vũ trụ vì cho rằng nó không thực tế bằng việc giải quyết bốn cái khổ của kiếp người (theo các kinh A-hàm). Phải xong các đại nạn này đã, còn vấn đề lớn của vũ trụ sẽ tính sau cũng không muộn gì! Vì sao? Bởi lúc bấy giờ ta đã lên chiếc xe giải thoát, tinh thần thanh thoi, nên cái tâm không còn nhiều vọng tưởng mới để lãnh hội cái chỗ muôn đời thắc mắc này. Ngày xưa là vậy, nhưng nay thì thời thế đổi thay, tôn giáo cổ lụi dần nhường chỗ cho tôn giáo mới là khoa học thống trị ai mà chả biết. Tự do giải thoát tính sau, chớ cái lý trí cần tìm hiểu môi trường sống quanh mình là vũ trụ, không thể nào nhường bước cho bất cứ thứ gì. Phải xông xáo vào, phải húc đầu mạnh vào, có sút đầu mẻ trán cũng thầy kệ! Chúng ta khi còn ở ghế nhà trường cũng đã học nhiều giả thuyết về sự hình thành của vũ trụ, có khi quá sơ sài, như giả thuyết La Place chẳng hạn... Có thỏa một chút còn hơn không! Càng ngày chúng ta càng thấy xuất hiện những giả thuyết mới hấp dẫn hơn. Rồi đến thế kỷ 21 này, công cụ phát kiến vi mô và siêu vi

mô của khoa học đi đến chỗ quá tinh vi và người ta đã đưa ra nhiều thuyết mới lạ khiến một bộ óc bình thường khó mà lãnh hội cho nổi. Nhưng rồi đi tới đâu, có chắc chắn không? Thì đây: Stephen Hawking, chuyên gia hàng đầu lý thuyết lỗ đen vũ trụ của Nasa, Hoa Kỳ, trong một cuộc hội nghị quốc tế về thuyết tương đối và lực hấp dẫn lần thứ 17 ở Dublin, Ireland, diễn ra ngày 21/7/2004, đã thú nhận: "Tôi đã sai lầm suốt 29 năm qua!" Và mặc dầu bị nhiều nhà khoa học dự hội nghị cười chế nhạo nhưng ông chẳng tỏ vẻ buồn phiền và đã đáp gọn lỏn: "Tôi chẳng biết gì nữa" khi có câu hỏi tiếp theo mà ông không kham trả lời (Báo Tuổi Trẻ ngày thứ Sáu 23 tháng Bảy năm 2004). Ohsawa nếu còn sống chắc chẳng lấy làm lạ khi trong khoa học vừa xảy ra những đổ vỡ như thế. Vì sao? Ai đọc sách của Tiên sinh đều có thể nhận biết khoa học vì đứng trên bình diện nhị nguyên mà khảo sát hiện tượng nên không thể nào đi đến chỗ vững chãi. Qua quyển sách chúng ta sắp đọc đây, chúng tôi tin chắc rằng quý vị sẽ vừa bụng giống như Sagen và Tiên sinh đã vừa bụng khi đọc Hoàng đế Nội kinh... Trong quá trình diễn đạt nguồn cội của con người và vũ trụ, chúng tôi vô cùng ngạc nhiên và ngơ ngác tại sao lại có một phát kiến lớn lao đến

thế mà được trình bày một cách dễ hiểu đến thế ! Và không ngạc nhiên khi nghe Herman Aihara (có bài viết trong tập sách này) thốt lên: Tôi chưa bao giờ bắt gặp một giải thích xuất sắc như thế về Trí phán đoán tối cao và cái Một trong một hình thức ngắn gọn và rõ ràng như quyển Bát nhā Tâm kinh trừ ra trong Trật tự Vũ trụ của Ohsawa. Chúng ta từ lâu có khi cứ nghĩ tưởng, đối với chủ đề này là nên "kính nhi viễn chi". Ngày nay, sự kiện đã xoay chiều. Tuy nhiên coi "dễ ăn" nhưng rốt lại chẳng "ăn dễ" chút nào! Đó là vì chúng ta phải chuyển hóa "cái ta" ti tiểu, bệnh hoạn, kiêu kỳ thành "cái Ta" rộng lớn, khỏe mạnh, bao dung dựa trên nền tảng thực phẩm tức "Sinh vật học" quyết định Sức khỏe và Tự do tức "Sinh lý học và Tâm lý học" mới hòng tiếp cận.

Tóm lại, dù khó đến đâu, không biết quý vị và các bạn nghĩ sao chớ chúng tôi vẫn thấy, thực hành điều này thì "dễ, chắc, và cụ thể" hơn là dựa trên cơ sở Tâm lý học để xông vào lãnh vực Tinh thần rất khó kiểm soát.

Và thế là, trong thời đại nhiễu nhương, nhờ có phương pháp trường sinh tức thực dưỡng Ohsawa mà chúng ta sẽ không thấy mình bạc phước, hẩm

*hiu vì nhờ sinh ra trong một thời kỳ mạt pháp như
đạo Phật thường tuyên!*

*Hy vọng tất cả chúng ta chuyển đổi được đời
mình nếu muốn, và tự thấy sống như trong thời
chánh pháp!*

HUỲNH VĂN BA

LỜI GIỚI THIỆU

“Chúng tôi hồi tưởng những người tiên phong của thế kỷ trước, những tâm hồn mãnh liệt đã đem gia đình và thân quyến của mình cất bước lên đường ra biên cương miền Tây nước Mỹ... Ngày nay biên giới là không gian và những đường ranh của trí thức con người thì... Chúng tôi cam đoan với Dick và đồng đội của anh rằng giấc mộng của họ vẫn còn tiếp tục, rằng tương lai mà họ đã cật lực xây dựng sẽ trở thành hiện thực ... Dick, Mike, Judy, El, Ron, Greg và Christa, gia đình các bạn và xứ sở thương tiếc, cuộc ra đi... Chúng tôi có thể tìm kiếm sự an ủi chỉ trong niềm tin mà thôi, bởi vì chúng tôi biết trong trái tim mình rằng các bạn, những người đã bay cao đến dường ấy và hãnh diện biết nhường nào, giờ đây đang xây tổ ấm của mình bên kia những vì sao, bình an trong hứa khả của Chúa về cuộc đời vĩnh cửu.”

- *Diễn văn truy điệu của Tổng thống Ronald Reagan để tỏ lòng tôn kính những thành*

*viên phi hành đoàn tàu Con thoi Challenger
(kẻ Thách thức), Houston, ngày 31 tháng
Giêng, năm 1986.*

Caveat lector! (Độc giả lưu ý!) Điều dẫn sau đây không phải là lời chỉ dạy của George Ohsawa. Nó là một phiên bản – của tôi, trong trường hợp này, được viết ra như là một bài phỏng vấn – về việc Ohsawa đã được yêu cầu cho biết phản ứng đối với một biến cố mang ý nghĩa quốc tế đương thời như thế nào, và về phiên bản này nó có thể có liên hệ ra sao đối với nội dung và tinh thần cuốn sách, Trật tự của Vũ trụ, quyển ruột của Ohsawa. Mỗi độc giả chắc chắn sẽ mang hiểu biết riêng của mình để chia mũi dùi vào cái riêng của tôi. Điều này như thế nào thì nó sẽ như vậy (*This is as it should be*), trong tinh thần của George Ohsawa và Đội Thám hiểm Sinh mạng. Đối với những độc giả khác, họ không quen với Ohsawa và các tác phẩm của tiên sinh, tôi xin đưa ra một cảnh báo khác: Cave canum! (Coi chừng! Chó này cắn!) Tuy nhiên, nếu ai đó có thể chấp nhận nó, thì một cuộc đương đầu với Ohsawa có thể chuyển hóa cuộc đời mình.

Jim Poggi: Trước hết, tôi xin Tiên sinh bình phẩm về thảm họa Challenger.

George Ohsawa: [Hãy tưởng tượng một giọng Nhật sâu lắng, rất vui, trầm, nói bằng tiếng Anh nhấn giọng Pháp rất rõ] Tôi không muốn gọi nó là một thảm họa. Sớm muộn gì nó cũng buộc phải xảy ra thôi. Đó là một biến cố buồn đối với gia đình của bảy nhà du hành vũ trụ quá cố, nhưng thực ra đó là điều tốt cho Hoa Kỳ và cho mọi nước khác trên thế giới.

JP: Xin Tiên sinh làm ơn cắt nghĩa được không?

GO: Nó bắt mọi người phải nghĩ và tự hỏi một số vấn đề rất quan trọng. Nếu Ô. Reagan, Quốc hội, NASA, các kỹ thuật gia, và chính những nhà du hành vũ trụ đã tự hỏi những vấn đề này trước khi gửi chiếc Challenger lên không gian, thì có lẽ cái gì đã xảy ra có thể đã được tránh khỏi.

JP: Tôi chưa hiểu. Vấn đề gì vậy?

GO: A, nó rất hiển nhiên đối với tôi. Câu hỏi đầu tiên phải là: "khi chiếc tàu không gian rời bệ phóng, nó đi đâu?" Nói cách khác, "Nơi đến của nó là gì?" Cái chi là 'giác mộng' này mà ngài Tổng Thống nói đến trong thông điệp của ông?" Tất cả chúng ta đều có giác mộng của mình. Trong quyển sách này tôi có nói với các bạn cái gì là giác mộng

của tôi. Ông Reagan không bảo cho chúng ta biết cái gì là giấc mộng của ông. Theo ý kiến của tôi, ông ta không là bởi vì chính ông không biết đấy thôi. Ông chỉ nói những từ trống rỗng.

JP: Nhưng điều này không có ý nghĩa gì cả. Mọi người đều biết giấc mộng đó là: Chinh phục không gian, phanh phui những bí mật của hệ mặt trời và vũ trụ, khoan dò những nguồn tài nguyên mới mà không gian mở ra cho chúng ta, nhất là bây giờ, những nguồn của trái đất đều quá cạn kiệt.

GO: Nghiên cứu đến mức đó là kỳ quặc. Chúng ta đang đi vào không gian là bởi chúng ta đã phá hoại Hành tinh của chúng ta mất rồi. Hệ mặt trời đã trở thành một cái sân rác. Và sắp tới đây, chúng ta sẽ tiếp tục phá hủy toàn vũ trụ.

JP: Nhưng Tiên sinh nghĩ sao cái gọi là “thương mại hóa” không gian? Việc này há không phải là một điều tốt sao? Khi dân số tăng thì thực phẩm và công việc trở nên hiếm hoi, chúng ta hẳn không cần đến những biên cương mới để cung cấp những cơ hội tươi mới cho dân số thế giới sao?

GO: Tôi trả lời bằng cách đọc cho bạn nghe

bản sao chép lại này lấy từ một buổi truyền thanh tin tức phát ngắn, sau thảm họa tàu Con Thoi:

Khi tàu Con Thoi của Mỹ gầm thét rời khỏi bệ phóng tại Mũi Canaveral, nó mang theo những hoài vọng của một quốc gia coi không gian như là biên giới cuối cùng của Mỹ. Và nó mang theo lòng mong ngóng của giới kinh doanh trong xứ sở này, họ xem việc thương mại hóa không gian như cơ hội làm ăn tốt đẹp nhất của phân tử thế kỷ tới. Những nhà phân tích công nghệ nói không gian thương mại có thể trở thành một nền công nghiệp ngàn tỉ đô la kể từ năm 2010... Nguyên phi hành gia Deke Slayton đã phát triển hỏa tiễn Conestoga và là người đầu tiên được cấp chứng chỉ cho việc phóng vào không gian những gì (tro hài cốt chẳng hạn) của tư nhân (chứ không phải của chính phủ). Khách hàng đầu tiên của ông là một nhóm người lo việc tang ma, họ hứa phóng những hài cốt được hỏa thiêu vào quỹ đạo vĩnh viễn. Nhưng Slayton nói, đầu cho việc phóng đó cách đây hai năm, mà ông vẫn không thấy một tương lai xán lạn nào cho việc thương mại hóa không gian.

- Phát thanh viên Elizabeth Brackett, *The Macneil/Lehrer News Hour, Houston*, Ngày 7 tháng Hai, năm 1986.

Tôi muốn xin hỏi Ô.Reagan vài câu: “Tại sao ông tiêu pha quá nhiều đô la và liệu nhiều nhân mạng trong chương trình không gian của ông? Vì cái gì mà bảy thanh niên nam nữ đã dưng cảm hy sinh mạng sống của mình?” Có lẽ như vậy là để những người giàu muốn thỏa cái lòng thèm khát được tưởng nhớ bằng cách trả tiền để có hài cốt của mình gửi lên không gian. Bạn suy nghĩ gì? Bạn thấy đấy, Ô. Reagan và nhân dân Mỹ đang trả tiền cho chương trình này, tin tưởng rằng có một cái gì đó ngoài kia mà họ phải cất công đi tìm. Đây là giấc mộng của họ. Nhưng thật sự họ sẽ không tìm thấy cái gì đâu. Một giấc mộng như loại đó mà không thể thực hiện được thì hoàn toàn là sự biểu lộ cái tình cảm ủy mị.

JP: Hình như một sự phê phán quá gay gắt.

GO: Có lẽ như vậy, nhưng trong trường hợp này đó là mức cao nhất của trí phán đoán. Nếu anh không hiểu những gì tôi nói, thì phải đọc quyển sách này.

JP: Tôi đã, và cái gây cho tôi chấn động tức thì là chỗ tả của Tiên sinh ở chương I nói về Đội Thám hiểm Sinh Mạng hoàn thành con đường trên Giòng sông Sinh Mạng. Nếu Tiên sinh viết quyển sách này ngày hôm nay, tôi tự hỏi Tiên sinh có thay đổi đội của mình thành một trong "Những nhà thám hiểm Không gian" hay không?

GO: Phải, trong cái nghĩa mà tôi vẫn thường dùng không gian thế cho một giòng sông như cái nèn. Tôi muốn sơn tẩm hình thám hiểm không gian để làm trọng tâm của tôi, bởi vì ngày hôm nay ngay những đứa trẻ con cũng có thể hiểu nó. Nhiều người bây giờ không có cái may khám phá một con sông đẹp... Nhưng mà tất cả đều như nhau thôi. Anh thấy đấy, đối với mọi người, khám phá chỉ là việc đương nhiên. Đời sống chính nó là một cuộc phiêu lưu vĩ đại nhất. Chúng ta đều - anh nghĩ sao?- "tò mò như mèo ư." Nếu chúng ta không tò mò, chúng ta không thể sống sót và không thể biết trước những tai họa thiên nhiên hay các cuộc tấn công của địch thủ. Vì vậy, Ô. Reagan và đội ngũ chuyên gia của ông ai nấy đều háo hức thám hiểm là điều tốt.

JP: Nhưng tiên sinh vừa nói chương trình không gian của chúng tôi là một lỗi lầm đấy thôi. Bây giờ ngài lại nói thám hiểm cõi xa xôi kia là điều tốt.

GO: Nếu anh nhớ lại những gì đọc trong quyển sách của tôi, tôi đã nói cốt lõi là cái gì. Thám hiểm chỉ là một việc làm tự nhiên thôi, nhưng để thám hiểm, các người cần phải có mắt tốt. Họ đều cận thị nặng. Nếu anh bị cận thị mà lái xe, thì anh sẽ đâm sầm vào phía trước, anh phải có thị lực tốt.

JP: Trước đây không lâu, tiếp theo cuộc thám hiểm không gian, Tiên sinh đã nói rằng, không có gì được tìm thấy bên ngoài đó cả.

GO: Đúng thế. Không có gì bên ngoài đó cả, nó cũng không có trên Trái Đất này. Có lẽ những nhà khoa học sẽ khám phá những nguyên tố mới không hiện hữu trên Địa Cầu, nhưng chúng sẽ chỉ là những nguyên tố có thêm vậy thôi và những nhà vật lý học chỉ có cái việc là sẽ gắn chúng vào biểu đồ của mình. Ngoài ra họ sẽ không tìm thấy cái gì hết.

JP: Trở lại những năm sáu mươi, một linh mục người Anh có tên John Robinson đã viết một cuốn sách gây chấn động nhan đề *Honest*

to God (Xin thể trước Chúa). Nếu tôi nhớ không nhầm thì niềm tin chủ yếu của quyển sách là như thế này, nếu mà kiếm tìm Chúa "ngoài kia", thì giống như chúng ta "đang gãi ngứa ngoài giày, hay tước cây không vỏ" (barking up the wrong tree) vậy. Xin Tiên sinh thứ lỗi cho cái tội trộn vào một ẩn dụ.

GO: [Cười.] Phải, rất tốt! Tôi đồng ý với Đức cha Robinson. Có lẽ Ô. Reagan và đội ngũ của ông đang đi tìm Chúa, phải không? Ông ta đã nói gì trong bài diễn văn?: "... Trong thâm tâm chúng tôi biết rằng các anh, những người đã bay cao đến những nào, hãnh diện biết bao nhiêu, giờ đây đang tạo tổ ấm bên kia những vì sao." Đây là những lời đẹp, nhưng tôi không nghĩ rằng những nhà du hành vũ trụ sẽ tìm thấy Chúa ở phía bên kia... Vì vậy, tôi có một câu hỏi khác cho anh, câu hỏi này đã được chính Ô. Reagan đưa ra: "Bầy nhà du hành đã đi đâu sau khi con tàu nổ tung dưới chân họ? Bên kia những vì sao, tổ ấm này ở đâu mà Ô. Reagan nói tới?" Tôi muốn biết những câu trả lời. Có lẽ anh có thể tiết lộ cho tôi.

JP: *Cài ngày sau đám tang của Emily, người vợ đầu tiên, tôi đã nghĩ rằng tôi đã thấy nàng trong những đám mây khi tôi đứng trên đầu*

đỉnh núi Fremont. Vài năm sau vào sinh nhật của nàng, tôi đã có một trải nghiệm tương tự khi nhìn ra ngoài lúc mặt trời lặn ở Mexico. Tôi biết thực ra nàng không ở đó trong những đám mây với một thân thể như trước đây, nhưng vẫn cảm giác thấy một cách nào đó sự hiện diện của nàng như ánh sáng của những đám mây rơi vào thân thể mình.

GO: Điều đó đúng như cái tôi đang nói. Anh không tìm kiếm nàng mà nàng đến với anh. Đây bởi vì giấc mộng của anh, lòng anh luôn luôn muốn gần gũi cô ta. Trong trường hợp này, thị lực của anh không có trở ngại gì và anh đã thấy cô ấy. Nhưng nếu anh cố gắng buộc cô đến với anh, thì có thể cô đã không đến. Làm một việc như vậy là đang bị cận thị. Ô. Reagan và đội ngũ của ông nói về việc "chinh phục" không gian. Đây là một tư thế rất chật hẹp (dương) và là dương nhiên đối với một quốc gia của những kẻ ăn thịt. Nó giống như một năng lượng cực dương đã phá hoại Quả Đất của chúng ta. Anh chỉ cần nhìn vào những kết quả mọi cuộc thám hiểm vĩ đại của năm thế kỷ qua, từ thời Christopher Columbus. Không có một chỗ nào trên thế giới mà không khổ đau từ những cuộc thám hiểm này. Như Hitler đã nói;

"Ngày nay Châu Âu, ngày mai Thế Giới!" Một thứ như nhau thôi.

JP: Quan điểm của Tiên sinh tôi hiểu, nhưng phải chăng điều này là một quan niệm quá bi quan cho tình trạng của mọi thứ trên đời?

GO: Ô, không! Tôi không bao giờ bi quan. Ngược lại, luôn luôn tôi là người vĩnh viễn lạc quan. Tôi tin rằng chúng ta đang sống bên bờ một cuộc khám phá vĩ đại, điều mà tôi đã giải thích xuyên suốt quyển sách này rồi. Đó là một cuộc khám phá sẽ cứu vớt thế giới, ngay cả có xảy ra chiến tranh nguyên tử đi nữa. Đó là lời chỉ dạy của tôi về Vô song Nguyên lý, ngay bây giờ bạn bắt đầu học cho hiểu là vừa.

JP: Tôi nghĩ rằng tôi hiểu ý chính của nguyên lý này, nhưng vẫn có ích cho tôi, và có lẽ cho những người khác, nếu Tiên sinh có thể nào tóm tắt cho, trong một ít lời.

GO: Nếu nhìn vào những tấm bản đồ mà Đội thám hiểm Sinh Mạng vẽ, anh sẽ tìm thấy ở các trang 67 – 68 của sách này và có thể hiểu. Nó không phải là một lời dạy mới mẻ. Đó là những gì mà các bậc thầy vĩ đại của nhân loại đã luôn luôn chỉ dạy, như tôi nhấn mạnh trong sách. Tuy

nhiên, ngày nay hầu hết mọi người đều không mù thì cận, vì vậy họ không thể hiểu rõ giáo huấn này. Vấn đề là như vậy, họ nghĩ rằng họ hiểu nhưng thực sự là họ không hiểu. Và như vậy thì họ tiếp tục kiếm tìm thượng đế của họ trong không gian.

JP: Nhưng mà Tiên sinh vẫn chưa giải thích điều đó.

GO: Nếu tôi giảng điều ấy thì anh có thể nói hoặc hiểu hoặc không. Nếu anh nói anh hiểu tôi vẫn không tin bởi vì có lẽ anh chỉ nói rằng anh đã hiểu những lời của tôi. Nếu anh nói rằng anh không hiểu, tất nhiên tôi tin và tôi nhất định sẽ tán thưởng anh. Không phải Thầy Cao Cả của anh đã nói như vậy sao, “Các người không ở xa Cõi Thiên Đàng?”

JP: Điều này làm đảo lộn tất cả. Tôi quen cái việc có giải thích. Khi tôi học triết lý và thần học, tôi đã tin cậy vào những năng lực tinh thần của mình để nắm bắt những nguyên lý được giảng dạy. Và tôi, cũng thế, đã dùng cùng một phương pháp khi thuyết giáo hay dạy học. Cái cách Tiên Sinh nói, thực sự là tôi không hiểu một cái gì.

GO: Đó là lý do tại sao tôi nói anh không ở

xa Vương quốc. Tôi đặt tên những trường học của tôi là “Les Centres Ignoramus” (Những Trung tâm Ngu dốt) bởi vì chỉ những ai biết rằng mình không biết mới có khả năng hiểu được lời dạy này. Những người phương Tây các anh muốn hiểu những lời nói, nhưng các anh không nhận ra chúng chỉ là lời nói. Các anh nhầm những lời nói mà cho là sự thật. Các anh tạo một con tàu không gian và mọi người đều chúc mừng các anh về con tàu sao mà hoàn hảo, sao mà tốt đẹp thế. “Ô, quả là một cỗ máy kỳ diệu!” Rồi các anh nói rằng Kẻ thách thức sẵn sàng ra đi. Cuối cùng thì nó nổ tung và bảy mạng người bị phí phạm. Ô. Reagan và đội ngũ của ông không biết Vô Song Nguyên Lý. Nếu họ đã biết, thì tất nhiên là họ hiểu rằng họ không biết tất cả mọi điều và có thể phát giác ra những lầm lỗi của mình. Nhưng trước hết họ phải biết họ đang đi đâu. Xin anh nhìn vào bản đồ, anh sẽ thấy rằng cuối cùng họ có thể đi xa đến tận Cõi Thứ Tư, Thế giới Bầu Trời. Nhưng đây là một thế giới quan cận thị nặng. Nếu không thể thấy mình đang đi về đâu, thì các anh chỉ có nước rước lấy thảm họa vào mình mà thôi.

JP: Xin Tiên sinh nhớ lại là Christa McAuliffe,

37 tuổi, cô giáo và là mẹ của hai đứa con, đang lái tàu con thoi thì nó nổ tung. Sau thời gian gia nhập chương trình không gian, bà được trọng thị khi nói: "Chúng tôi đang làm gì ở đây ư? Chúng tôi đang với tới những vì sao." Tiên sinh có lời bình nào về lời lẽ này không?

GO: Đây là một ví dụ rất hay về cái gì tôi đang nói. Câu chuyện với tới những vì sao là gì ư? Theo ý tôi, nó hoàn toàn là tình cảm ủy mị. Với khám phá thực sự thì không có gì phải bàn. Tại sao ư? Bởi vì Bà McAuliffe không thấy bên kia những vì sao cho đến thế giới vô hạn, vĩnh cửu, và thường hằng. Đó là một quan niệm về thực tại rất hạn hẹp.

JP: Tôi lấy làm thích thú được biết rằng Bà McAuliffe đã từng theo học một trường cao đẳng Cơ Đốc giáo và đã là một hành giả đạo Cơ Đốc. Có lẽ ông linh mục của bà . . .

GO: Linh mục hay mục sư cả hai đều không biết mình đang đi về đâu. Họ nói về Chúa, tìm Chúa trong chữ nghĩa và sách vở, không hiểu rằng tất cả những thứ đó chỉ thuộc về thế giới tương đối, hữu hạn mà thôi. Phải chăng Jésum đã tố cáo những thầy tu đương thời ngài đã phụng sự

thần tài và quyền lực. Có lẽ không khác gì ngày nay. Như tôi nói trong sách này: “Ngay cả giả sử chúng ta thỉnh ý những ông thầy đó – mục sư, linh mục, và nhà thuyết giáo – công việc của họ là nghiên cứu những vấn đề Tinh Thần, chúng ta vẫn không thể dựa vào sự trả lời được đưa ra của họ, vì hầu hết đều chịu ảnh hưởng ngập tràn của người đời và những nhà khoa học chỉ chú trọng đến chiều dài, trọng lượng, và thời gian.” Vì thế, linh mục và mục sư, cũng vậy, phải nghiên cứu Vô Song

JP: Có một số người muốn tố cáo Tiên sinh cái tội kiêu mạn. Tiên sinh có đánh giá cao nhiều sự việc và thỉnh thoảng những ý nghĩ của mình hình như kỳ dị và trái với thường tình. Tiên sinh có thể mong muốn thế nào trong khả năng của mình để duy trì niềm tin với mọi người khi phê bình họ gay gắt như thế?

GO: A, một câu hỏi rất hay! Những lời tố cáo như vậy chỉ làm cuộc đời thêm hấp dẫn và thú vị thêm mà thôi. Anh nghĩ sao? – Họ là “gia vị của cuộc đời ư.” Tuy nhiên, những kẻ mà phê phán như thế là bởi họ không chấp nhận những lời chỉ dạy của Vô Song Nguyên Lý. Họ, cũng vậy,

đều bị cận thị và chỉ thấy cái gì tồn tại trong thế giới tương đối, vô thường này mà thôi. Tôi sung sướng khi có những người như thế phê phán bởi vì những lời bình phẩm đó bảo cho tôi biết rằng họ đang đề cập đến những quan điểm hạn hẹp riêng tư. Rồi có lẽ một ngày nào đó họ thức tỉnh với một cái nhìn rõ rệt, với cặp mắt có thể thấy vào chỗ Vô Cùng, vào chỗ thường hằng, tức thế giới vĩnh cửu mà những người Tây phương các anh gọi là Chúa.

JP: Hình như Tiên sinh nói rằng học trò của Tiên sinh phải tự mình chứng nghiệm cái gì mà Tiên sinh dạy bảo. Nếu nó không từ những lời của Tiên sinh mà nhiều kẻ hoặc không chấp thuận hoặc không thể nào hiểu, thì họ sẽ hiểu nó như thế nào đây?

GO: Công việc của tôi là nêu lên nhiều câu hỏi, để làm người ta suy nghĩ. Anh lầm nếu anh nghĩ tôi đang cho anh một số tư tưởng và rằng những tư tưởng này sẽ thay đổi con người anh. Không ai có thể làm việc đó, ngay cả Jésus, hay Phật, hay Mohammed cũng vậy. Hãy nhìn xem bao nhiêu người đã bị giết hại và bao nhiêu cuộc chiến tranh đã được tiến hành trải qua nhiều thế kỷ mệnh danh những ông thầy này. Nhiều

kẻ bị bệnh bỏ ngoài tai những lời chỉ dẫn của tôi thậm chí họ có thể được khỏi bệnh nếu họ chấp nhận chúng. Tuy nhiên, không có những sự bảo đảm. Tất cả những cái gì mà tôi có thể bảo cho anh biết là: "Không phải cái này! Không phải cái kia! Không phải cái khác, tất cả đều không phải hết!" Cũng như tôi đang lấy một món đồ chơi khỏi tay anh. Anh muốn tiếp tục giữ đồ chơi, bởi vì anh đâu có muốn trưởng thành mà gánh vác trách nhiệm. Vì vậy tôi tước đoạt món đồ chơi và lấy mất nó đi khỏi tay anh. Đây là cái gì mà tôi làm với những lời nói của mình. Và vì vậy anh kêu la và hét lên thất thanh như một đứa trẻ hư. Nhưng có lẽ anh sẽ để cho món đồ chơi ra đi thôi và ngộ được Sự thật.

JP: Nhưng phải chăng đó là một vấn đề thuộc ý tưởng của Tiên sinh chống với ý tưởng và ý kiến của người khác? Làm việc này phải chăng Tiên sinh không hết sức quyết tâm đến nỗi thiên hạ bác bỏ những lời dạy bảo?

GO: Anh không hiểu rồi. Cái gì tôi dạy không phải là những ý kiến. Tôi chỉ dạy Vô Song Nguyên Lý của âm và dương trong thế giới tương đối. Tuyệt đối không có sự thay đổi nào trong lời chỉ dạy của tôi là trong thế giới tương đối này

mọi vật đều biến dịch. Không một ai có thể bác bỏ giáo huấn này. Tôi nói mọi thứ mà chúng ta biết đều thuộc về thế giới tương đối, kể cả những cái gọi là phát minh của khoa học hiện đại. Tôi nói tư tưởng duy vật của khoa học là cận thị bởi vì nó đưa chính nó lên như một ông thượng đế và lôi cuốn thiên hạ đến lễ bái dưới chân. Nhưng để biện hộ kỳ vọng của mình khoa học phải đặt để Chúa ở một nơi nào đó ngoài kia trong không gian, tuyên bố rằng chúng ta phải bắt đầu lên đường để tìm ngài. Đây là cái bánh trên không.

JP: Lập trường của Tiên sinh hình như đối với tôi giống như thuyết bất khả tri. Có phải Tiên sinh đang nói rằng chúng ta không biết gì ngoài một thế giới tương đối, đối thay, và bất ổn định không? Rằng chúng ta không thể biết Chúa?

GO: A, ha! Anh đang bị ám đầu rồi đấy. Anh không cần tìm Chúa ở bên kia, cũng không phải ở trong trái tim con người, cả hai cũng vậy. Ngồi sao xa nhất vẫn ở trong không gian, nó thuộc về thế giới tương đối, vô thường. Trái tim của anh, cũng vậy, chiếm chỗ không gian. Làm sao có thể tìm thấy Chúa trong không gian nếu không gian thuộc về thế giới tương đối?

JP: Nếu không, thì tìm Chúa nơi đâu?

GO: Có lẽ anh sẽ tìm Ngài bằng cách đọc các cuốn sách của tôi chẳng? [Cười.] Cách nào cũng được, mà anh phải đi đúng đường đấy. Nhưng tôi muốn trở lại trái tim của anh. Mặc dầu nó có chiếm khoảng không, há không phải Thánh Augustine vĩ đại của anh đã nói". Những trái tim của chúng con được chuẩn bị cho Chúa tôi, Ôi Chúa, và chúng có bao giờ ngừng đâu cho tới khi nào tìm thấy sự yên nghỉ của mình trong Chúa tôi?"

JP: Tiên sinh nói sao?

GO: Trái tim của anh mỗi phút đập rất nhiều nhịp, đôi khi hơn nữa, có lúc ít đi. Tại sao Augustine gọi là trái tim không yên nghỉ, bởi vì nó không bao giờ nghỉ đập. Nếu nó nghỉ, anh sẽ chết mất. [Cười.] Có lẽ hãy cảm ơn Thánh Augustine, chúng ta đã vô tình khám phá ra một bằng chứng mới cho sự hiện hữu của Chúa, tương đương với năm điều thử thách của Thánh Thomas Aquinas. Chỉ có cái của chúng ta là dễ hiểu nhiều hơn mà thôi: Nếu trái tim của anh không ngừng nghỉ, thì, theo nguyên lý âm dương, phải có Một người nào đó hay Một chỗ nào đó mà trái tim có thể nghỉ được ở đấy, và đó là Chúa!

JP: Tôi lấy làm ngạc nhiên khi nói chuyện với Tiên sinh và trong khi đọc sách của Tiên sinh để nghe Tiên sinh nói rất thường xuyên về Chúa. Tôi không nhớ đã thấy tiếng "Chúa" trong các tác phẩm khác của Tiên sinh. Tiên sinh có thể giải thích cho được không?

GO: Ô được, rất đơn giản thôi. Thỉnh thoảng có người hỏi rằng tôi có tin Chúa không. Luôn luôn tôi trả lời là "không". "Không, tôi không tin Chúa". Những đại sư của Đông phương và của Tây phương, đối với vấn đề này, thì không bao giờ tin. Tôi không tin Chúa, bởi vì tôi biết Ngài. Đối với tôi, Chúa không khác gì nhau với Vô Song Nguyên Lý, thế giới tuyệt đối, vô hạn, và vĩnh cửu. Nếu thật sự anh hiểu điều này, và nếu theo những nguyên tắc của phương pháp trường sinh, thì anh sẽ luôn luôn hạnh phúc và khỏe mạnh và thoát khỏi mọi điều sợ hãi. Đây là cuộc phiêu lưu vĩ đại trong đời.

JIM POGGI

HÀNH TRÌNH TRÊN GIÒNG SÔNG SINH MẠNG

Gìong Sông Sinh Mạng mà chúng ta gọi là “thế giới của chúng ta” hay “đời sống của chúng ta” đúng ra không phải bất cứ giòng sông nào mà ta có thể tìm thấy trong sách vở địa lý. Sông này quá lớn đến nỗi khó mà tìm cho được bến bờ. Những cục đá mà chúng ta thấy nhô lên trên mặt nước giống như các hòn đảo bé tí được gọi là “đời sống” của con người. Trong giòng sông này thiên hạ tìm thấy mọi loài sinh hoạt có khả năng tư duy. Giòng sông bao la đến mức nhìn từ một trong hòn đá đảo này, hình như hoàn toàn thấy nó không chuyển động, trong khi sự thực nó đang lao về phía trước với một tốc độ khủng khiếp. Mọi vật trong sông dịch chuyển suốt đêm ngày. Hầu như không một ai từng có cố gắng đem con người mình ra đọ sức với trận cuồng lưu và nhô lên Giòng Sông Sinh Mạng. Tất cả cái gì mà những nhà khoa học đã làm là nghiên cứu một số

đề tài tâm thường về vài viên đá hay cây cỏ tìm thấy ở một trong những hòn đảo trên sông. Đối với tôi hình như việc nghiên cứu chính giòng sông là một cuộc kinh doanh quá khó đối với họ.

Tôi xin mời các bạn đi cùng trong chuyến du hành vào Giòng Sông Sinh Mạng này và đến tận nguồn cội của nó với tôi.

Coi như điểm xuất phát, chúng tôi cần hỏi: Đời sống vật chất của chúng ta từ đâu mà đến? Dĩ nhiên chúng ta đều biết nhờ cha mẹ và tổ tiên mà có mình. Nhưng nguồn gốc sinh mạng của cha mẹ là cái gì và các sinh mạng đó đã được duy trì như thế nào? Câu trả lời không quá khó đâu bởi vì chúng ta đều biết có nhiều yếu tố dính líu đến. Nhưng cái quan trọng nhất là thực phẩm. Thực phẩm chính là cơ sở của sinh mạng chúng ta. Chính nhờ nó mà chúng ta tồn tại trong bất cứ hoàn cảnh nào. Không thức ăn, chúng ta không thể sống, nghĩ suy hay sinh con đẻ cháu. Cách duy nhất để phát giác ra ý nghĩa sâu sắc của thực phẩm trong đời sống mình cùng năng lực lớn lao và kỳ bí của nó là tuyệt thực. Tôi khuyên nhin ăn đối với những ai chưa nhận ra điều ấy như một kinh nghiệm.

Qua quá trình hàng ngàn năm, chính nhờ thực phẩm mà con người được sinh ra, đã đẻ con rồi cháu, đã sống, hoạt động, suy nghĩ, sáng tạo, làm chủ ý tưởng, và đã biết Trời. Suy nghĩ về nó, điểm này chúng ta có thể hiểu thế nào mà thực phẩm là nguồn cội của cuộc đời. Thân thể chúng ta là một chuyển biến của thực phẩm mà chúng ta hấp thụ. Có đồ ăn rau và thịt, ngoài ra có cả nước, và chúng được cấp dưỡng là nhờ không khí và ánh sáng mặt trời.

Nói về những nguồn thực phẩm này thì món thảo mộc là chính bởi vì mọi động vật, kể cả người, sống bằng cách ăn hạt và thực vật hoặc trực tiếp hoặc gián tiếp. Hạt và thực vật không có năng lực tự di chuyển, nhưng gây sinh động cho những loài đó, tức là người và thú, những động vật này tất nhiên là hưởng cái khả năng tự vận động này. Vậy cái gì chuyển động đến từ cái không chuyển động. Có lẽ là Newton đã đi xa trên Giòng Sông Sinh Mạng này, khi ông chứng minh mọi cơ thể bị đẩy về phía trước bằng một lực ban đầu sẽ di chuyển hoài theo phương của lực đó miễn là không có động lực trái ngược hay trở ngại nào xen vào.⁽¹⁾ Theo ý kiến của tôi, lực

(1) xem chú thích trang 141

đầu tiên đó (cũng như sự trở ngại) là cội nguồn của Giòng Sông Sinh Mạng. Tóm lại, nguồn gốc đời sống động vật là thế giới thực vật, cơ sở cột trụ đầu tiên của chúng ta.

Rồi, cái gì là nguồn gốc của thế giới thực vật? Đó là Trái Đất, cơ sở cột trụ thứ hai. Trái đất do đất và nước tạo thành. Và đất thì chứa mọi khoáng chất khác nhau. Trái đất quay quanh trục không ngừng, ngay một giây cũng không. Cái gì không chuyển động (thế giới thực vật) nảy sinh từ cái chuyển động (Trái đất). Tuy nhiên, chỉ có sự tồn tại của thế giới thảo mộc và của đất và nước không đủ để giải thích cho sự tồn tại của đời sống động vật; tương tự thế giới thảo mộc không tồn tại chỉ nhờ có một mình Trái Đất mà thôi.

Trái đất cũng vậy, không thể tồn tại nhờ và do tự thân. Cần cho sự tồn tại của nó cũng như cho các giới thảo mộc và động vật là Bầu Trời⁽²⁾ mà lớp không khí dày trải của nó phủ kín Trái Đất như tấm áo choàng. Bầu trời không chuyển động. Trái đất chuyển động sinh ta từ Bầu trời bất động. Và như thế thì Bầu trời trở thành cơ sở cột trụ thứ ba.

(2) Xem chú thích trang 142

Tuy vậy, người và động vật không thể sống chỉ nhờ vào những cột trụ mà chúng ta đã đề cập. Chúng ta cần vài thứ nữa: Ánh sáng của mặt trời, nó là sức nóng, cội nguồn của lửa. Không có Ánh sáng, cũng không Bầu trời, không Trái đất, thì cũng không thế giới thảo mộc hay động vật và loài người có khả năng tồn tại. Thực vậy, từ Ánh sáng này mà Bầu trời được sinh ra, một thứ ánh sáng chuyển động với một tốc độ kinh khủng. Bầu trời bất động sinh ra từ cái động, Mặt Trời, cơ sở cột trụ thứ tư. Từ xa xưa chúng ta đã phát giác bốn nguyên tố dựng lên thế giới động vật và thảo mộc, tên Đất, Nước, Gió (Bầu trời), và Lửa.⁽³⁾ Bốn nguyên tố này, những nhà triết học nổi tiếng Hy Lạp và Ấn Độ đã biết rất rõ.

Giờ thì chúng ta đã đến nguồn cội của đời người chưa? Chưa, còn thiếu vài thứ. Thậm chí giả như thân thể chúng ta có thể sống nhờ bốn nguyên tố này thì tuy như vậy mà còn thiếu Tinh thần, chúng sẽ không ra cái gì cả ngoài những thầy ma cử động. Nhưng, nguồn gốc Tinh thần là gì? Nhờ cái gì mà nó được nuôi dưỡng và nó phát triển như thế nào? Một thân thể mà trong đó không Tinh Thần thì không thể là một cơ

(3) Xem chú thích trang 142

thể sống. Một thân thể có chiều dài (centimet), trọng lượng (gram), và thời hạn (giờ). Nó, thấy được và duy trì một nhiệt độ nào đó, rồi di động. Nhưng Tinh thần không có biểu lộ một cái gì về những tính chất đặc biệt này. Vậy thì, Tinh thần có thể là nguồn gốc của bốn nguyên tố chăng? Đây là vấn đề mà chúng tôi sẽ cắt nghĩa. Trong bất cứ trường hợp nào, chúng ta đều biết rằng Tinh thần không có chiều dài, trọng lượng hay thời gian.

Những nhà khoa học không coi Tinh thần là đáng nghiên cứu trong khi nhìn bất cứ vật gì mà họ không thể lãnh hội với các giác quan của mình. Và vậy là phí thời giờ để hỏi họ như về bản chất của Tinh thần. Ngay cả giả như chúng ta có thỉnh ý kiến những ông thầy đó – mục sư, linh mục, và giảng sư – công việc của họ ư, đó là nghiên cứu những vấn đề Tinh thần, chúng ta vẫn không thể tùy thuộc vào câu trả lời của họ, chấm dứt thôi vì phần đông họ chịu ảnh hưởng nặng nề của lối suy nghĩ quá thiên về vật chất của con người và các nhà khoa học chỉ chú trọng đến chiều dài, trọng lượng, và thời gian. Còn suy luận rộng ra, chúng ta có thể nói rằng không tìm được câu trả lời ở các nhà chính trị và giáo dục.

Chúng ta hãy làm sáng tỏ cái ý nghĩa Tinh thần. Chúng ta không thể biết Tinh thần bằng đường lối của năm giác quan. Trong khi thân thể suy yếu theo tuổi đời, thì Tinh thần không bao giờ trở nên già cả. Có người mang cái cảm tưởng rằng thậm chí khi tuổi tác cao mà vẫn mang vẻ ngô nghê hay ngây thơ của một đứa trẻ. Cái gì tăng lên hay giảm đi đối với thân thể thì thuộc về loại vật lý mà không đụng chạm đến Tinh thần. Bởi không có hình dáng nên Tinh thần không có già; nó cũng không chịu sự tăng trưởng hay lụi tàn. Mặt khác, thân thể chúng ta, suy nghĩ của chúng ta, kinh nghiệm của chúng ta, và vân vân, tất cả đều thuộc loại có ranh giới, hạn hẹp. Lớn lao làm sao Tinh thần của chúng ta? Chúng ta sẽ tìm nó nơi đâu?

Một số người khẳng khẳng rằng Tinh thần ở trong trái tim hay ở trong cái đầu hoặc ở trung tâm thân thể. Đây là những ý tưởng rất lạ lùng. Một cái thây ma vẫn sẽ có trái tim, cái bao tử và cái đầu, nhưng Tinh thần sẽ không tìm thấy nơi một trong những thứ này. Có lẽ là Tinh thần vào thân thể và rồi lại rời đi chẳng? Nhưng không một ai đã từng thấy điều này. Hơn nữa, Tinh thần đâu có hình dáng. Vấn đề hiển hiện trước mắt

chúng ta là nó vô hình. Tuy nhiên, xuyên suốt mọi giòng sử lịch, con người đã tin vào sự tồn tại của nó dù hình như nó không cư ngụ trong thân thể. Nắm bắt được Tinh Thần này là một công việc mang tầm vóc lớn lao. Giá mà chúng ta có thể bằng cách nào đó nắm bắt được nó.

Trước hết, chúng ta nghĩ về Tinh Thần coi như đối lập với vật chất, tin rằng vật chất ở trong phạm vi của năng lực hiểu biết của chúng ta. Tuy nhiên, để nói ra sự thực thì không được. Thiên hạ bảo rằng vật chất được cấu tạo bởi vài trăm nguyên tố, mỗi nguyên tố thì gồm những electron và proton. Nhưng không một ai biết những hạt này tới phiên chúng được làm bằng cái gì. Còn mọi lý do khác nữa để chấp nhận sự kiện là chúng ta không biết gì về Tinh Thần. Thế là chúng ta không có chiếc chìa khóa nào để mở cánh cửa bí mật của nó hay sao?

Có một chiếc chìa khóa để sẵn nơi chúng ta: sự suy tư. Tinh Thần được biểu lộ qua sự suy nghĩ. Suy nghĩ là một đặc tính của con người. Có thể không biết nguồn gốc của điện tử, nhưng chúng ta biết rằng những sự suy nghĩ có đấy.⁽⁴⁾

(4) Xem chú thích trang 143

Trong lúc ngủ chúng ta không biết mình ở đâu hay mình đang làm gì. Chúng ta cũng không biết nốt cái ego (cái ta, N.D.) tồn tại hay không. Tuy nhiên, hình như là thế giới nghĩ suy và khả năng suy nghĩ đều tồn tại ngay cả khi chúng ta ngủ bởi vì chúng ta có khả năng nằm mơ, và theo ý kiến của tôi thì suy nghĩ và nằm mơ chẳng khác gì nhau. Nhưng các bạn có thể nói rằng những giấc mơ đều phi lý và đồng thời ngớ ngẩn. Đó là lý do tại sao chúng ta thường nói rằng một sự phát biểu không mạch lạc thì giống như một giấc mộng. Nhưng hoàn toàn hiển nhiên là những suy nghĩ rời rạc, bất hợp lý, và ngớ ngẩn đều tồn tại ngay cả trong nghĩ suy. Như các bạn biết đấy, một triết gia nổi tiếng nào đó đã nói, "Thế là đời sống đúng là một giấc mộng, hay nói ngược lại, phải chăng giấc mộng là cuộc đời?"⁽⁵⁾

Tôi không muốn phân biệt giữa mộng mị và mộng thật. Trong trường hợp mộng thật chúng ta thấy những sự kiện quan trọng ở chính ngay lúc này xảy ra ở một nơi nào đó xa xôi, hay chúng ta thấy trước một số biến cố nằm trong tương lai. Ví dụ, nhiều người trong một cuộc đi chơi đâu đó có trải qua kinh nghiệm dùng đọt ngọt và la lên:

(5) Xem chú thích trang 146

“Ừa, trước đây tôi đã thấy chỗ này ở đâu đó rồi!”
Có người nhớ đã thấy nó trong một giấc mộng.

Một linh cảm cũng vậy có thể xếp như một mộng thật. Nó là một giấc mộng được mộng không phải với đôi mắt mà bằng trái tim hay Tinh Thần. Đối với tôi đó là lý do tại sao mộng giống như suy nghĩ. Một số tục ngữ diễn tả nó theo cách này: “Bậc thánh không nằm mộng,” hay, “Nếu bậc thánh mộng, thì giấc mộng của ông tất nhiên là luôn luôn thật.” Về phần tôi, tôi không phải ông thánh cũng không phải là nhà hiền triết, và nhiều lúc tôi có những giấc mộng thì chúng đều buồn cười. Nhưng đôi khi, tôi có một giấc mộng thật. Nhất là từ khi thực hiện cách sống theo phương pháp trường sinh triệt để tôi đã nhận ra những giấc mộng ngớ ngẩn của tôi đã giảm đi và những giấc mộng thật thì tăng lên. Lần nào thuyết giảng tôi cũng hỏi thính giả của mình rằng họ có thể nhớ lại những giấc mộng thật nào chăng. Tôi đã khám phá ra tất cả họ đã có những giấc mộng như thế, mặc dù hiếm. Tôi cũng nghĩ những tiên đoán của những nhà tiên tri đều tương tự những giấc mộng thật.

Mộng và suy tư đều là những hiện tượng kỳ lạ. Từ khi còn là một đứa trẻ, luôn luôn tôi mang

những giấc mộng về tương lai. Giấc mộng đầu đời của tôi là trở thành một tiểu thuyết gia. Về sau tôi nhận thấy rằng mình không có khả năng viết tiểu thuyết; nhưng rồi tôi có thể trở nên ít nhất là một dịch giả. Khi mẹ tôi mất, tôi mang trong người một giấc mộng lớn là xông vào cuộc chiến chống bệnh tật.

Sau đó dài dài, đặc biệt là tôi bị lôi cuốn vào văn chương Pháp. Coi như một giấc mộng rất đẹp, tôi thích đi Pháp một ngày nào đấy. Để thực hiện giấc mộng ấy, tôi nhận ra mình muốn học tiếng Pháp là tốt. Đúng vào cái lúc tôi đang sống trong cảnh nghèo đến nỗi tôi không thể ngay cả có khả năng trả tiền học. Tuy nhiên, những giấc mộng của tôi, mọi thứ đều trở thành hiện thực. Tôi đã học tiếng Pháp nơi một nhà thờ và không trả tiền gì. Tôi đã nhận nơi Bộ Nông nghiệp và Thương mại một trợ cấp du lịch và cuối cùng đặt chân lần đầu tiên lên đất Pháp. Sau đó tôi viếng Pháp nhiều lần với tư cách thủy thủ và nhân viên ngành thương nghiệp nhập khẩu. Cuối cùng, tôi đã sống ở đó trong mười năm để xúc tiến sự hiểu biết về văn hóa Nhật Bản và Vô song Nguyên Lý. Những giấc mộng của tôi đã được thực hiện cái này sau cái khác. Đó là lý do tại sao tôi tự hỏi

phải chẳng đời sống là một giấc mộng hay phải chẳng, ngược lại, mộng là đời.⁽⁶⁾

Bí mật đầu tiên đối với giấc mộng thật, là nó không có những giới hạn nào. Người ta có thể mộng bất cứ điều gì. Một lần nọ, tôi đã xem một phim Anh "Love Forever" (Yêu Mãi Còn Yêu), trong đó đôi lứa yêu nhau đáng thương, người đàn ông bị tra tấn ngày đêm trong tù và người đàn bà bị khóa chốt trong lâu đài của một quân công; mặc dầu đang bị cách ngăn, họ vẫn chung quyện trong mộng mỗi ngày, và giữ tình yêu của mình sinh động cho đến phút cuối cùng. Cuốn phim gây ấn tượng mạnh trong tôi và tôi đi đến nhận định rằng ở Anh Quốc cũng vậy, một số hiểu biết về bí mật của giấc mộng không phải là không có.⁽⁷⁾

Bí mật thứ hai xoay quanh những giấc mộng là trong mộng thật, buồn phiền và bệnh tật thể xác không có tồn tại, bởi vì chúng ta ở trong lãnh vực của Vô Hạn hay Tuyệt Đối. Về địa hạt Tinh Thần cũng được phép nói như vậy, chẳng khác gì. Những loại khổ đau mà chúng ta nói đến đều chỉ thuộc về thế giới vật lý. Đó là lý do tại sao tôi tin rằng mộng thật là một biểu hiện của Tinh Thần.

(6) Xem chú thích trang 147

(7) Xem chú thích trang 147

Bây giờ chúng ta hiểu rằng tính chất đặc biệt của thế giới mộng là nó biết không giới hạn; nói khác đi, nó là vĩnh cửu, nó thuộc một thế giới siêu việt cả Thời gian lẫn Không gian. Trong cõi mộng, con người không bao giờ trở nên già cả và họ hoàn toàn có thể du hành dễ dàng qua hàng ngàn dặm. Ngoài ra, cả quá khứ và hiện tại đều ở trong phạm vi quyền lực của giấc mộng. Trong thế giới mộng, người ta hoàn toàn tự do. Đó không phải là một thứ tự do đáng tôn thờ của Chúa hay sao?

Nhiều sự kiện và câu chuyện đã chứng minh tính đồng nhất của mộng và Tinh Thần. Tôi đã nói về phim "Love Forever" và giấc mộng bướm rồi, nhưng ngay trong những bộ tộc sống đời nguyên thủy như người Hottentot, Eskimo, và dân đảo Fiji, người ta có thể tìm ra nhiều mẫu chuyện thần thoại chứng minh mộng là thật biết bao và làm cách nào nó mở ra cho chúng ta một thế giới tự do và vĩnh cửu. Tôi, một con người như muôn ngàn người khác, thỉnh thoảng đã có hưởng trải nghiệm không thể nào tin về sự kỳ bí của giấc mộng thật.

Trong quyển sách của ông, *The primitive Mind* (Tâm trạng sơ khai), Levy-Bruhl, Chủ tịch

Hội Triết học Pháp, giải thích những phong tục của một số dân tộc nguyên thủy phản ánh niềm tin của họ như thế nào về sự đồng nhất của mộng và thế giới thật.⁽⁸⁾

Giờ đây công việc của chúng ta là tìm cho ra những mối liên hệ giữa một mặt, thế giới vô hạn, tự do, và vĩnh cửu, cùng một mặt khác thế giới hữu hạn, tầm thường và phù phiếm gồm có các thế giới Ánh Sáng, Bầu Trời, Trái Đất, thảo mộc và muôn loài.

(8) Xem chú thích trang 147

THẾ GIỚI VĨNH CỬU

Từ ngàn xưa những nhà hiền triết phương Đông ngoài sự hiểu xa biết rộng về Trật tự Vũ trụ, đã nhận ra rằng thế giới hữu hạn, tương đối của chúng ta đã được hình thành bởi thế giới vô hạn, vĩnh cửu và tuyệt đối, và liên tục được thế giới này ấp ủ. Họ cũng đã hiểu quan niệm này, lấy đó mà giải thích cội nguồn sinh mạng.

Những tác phẩm sau đây - Tâm Kinh, Đạo Đức Kinh, Dịch Kinh, Áo nghĩa thư, Thánh Kinh, Cổ sự ký (Kojiki),vv... - tất cả đều mô tả một cách có hệ thống Trật tự của Vũ trụ, nó thế nào thì như thế ấy (as it were), và tiết lộ cho chúng ta cội nguồn của thế giới.⁽⁹⁾ Thế nhưng người đương đại không hiểu cái gì viết ra trong đó.

Khi những nhà truyền giáo từ phương Tây đầu tiên đến truyền đạo Thiên Chúa ở Nhật Bản,

(9) Xem chú thích trang 148

một nhà đại vọng tộc nói với họ rằng: "Chỉ cho tôi xem Chúa của ông." Thật giống như không thể nào đưa mộng của mình cho người láng giềng thấy, cũng như không thể nào chúng ta "cho xem" Chúa. Thời buổi này, hầu hết mọi người đều mắc cái bệnh cận thị hay mù màu sắc thật giống như ngài quý tộc Nhật Bản kia. Nhưng không chỉ thời buổi này đâu, vào thời Trung Cổ, đã có nhiều người Tây phương cận thị rồi. Chúng kiên quyết đấu tranh chống tôn giáo đến đẫm máu làm thiên hạ khiếp đảm, khẳng định mình "được coi" là Thượng đế và quả quyết tất cả cái gì vô hình đều không tồn tại.

Ví dụ, vừa mới đây, tôi đã đi thăm thành phố Nagasaki, nơi đó người ta còn nhớ có một câu chuyện tình buồn giữa một người đàn bà Nhật Bản tin tưởng vào tình yêu bất diệt và một sĩ quan hải quân người Đức đã bỏ cô một cách tàn nhẫn.⁽¹⁰⁾ Cũng tại Nagasaki, thiên hạ đâu có quên câu chuyện năm mươi bốn người tử đạo đã bị đóng đinh trên thập tự giá vì những niềm tin Thiên Chúa.⁽¹¹⁾

(10) Xem chú thích trang 151

(11) Xem chú thích trang 151

Tất cả những điều này chỉ là một trang giấy độc nhất trong lịch sử của cuộc đấu tranh giữa những người tin tưởng thế giới là vô cùng và những kẻ nghĩ nó hữu hạn. Nói một cách khác, đó là một cuộc chiến giữa tôn giáo và khoa học trong thời Trung Cổ. Galiléo đã bị kết án như một kẻ dị giáo, Giordano Bruno bị hành hình, Luther và Calvin bị khùng bổ, và vân vân. Tất cả những biến cố này đều không thể nào tin, đến nỗi chúng ta khó mà tưởng tượng chúng đã có khả năng xảy ra. Ngay cả sự ác ôn không sao tả xiết của một Hitler hay một Mussolini từ giờ đến năm mươi năm sau sẽ có vẻ không gì hơn một trang sử được viết ra một cách nhạt nhòa đối với mọi dáng dấp bề ngoài không thật như một giấc mộng.

Kiến thức của một Galiléo hay của một kẻ bạo ngược cầm quyền giống như một lãnh chúa ra lệnh hành hình ở Nagasaki bị giới hạn trong thế giới hữu hình, hữu hạn, tương đối và vật chất, trong khi thế giới vô hạn vẫn đóng kín đối với họ. Giả dụ thậm chí họ có thấy thế giới vô hạn đi nữa, thì họ cũng không thể hiểu mối liên quan giữa thế giới hữu hạn và thực tại tối hậu. Mặt khác, đối với Luther, Calvin, những nhà tử đạo Nhật, hay những ông linh mục cố gắng làm thay

đổi niềm tin của ông lãnh chúa Nhật Bản, thì chỉ có thế giới vô hạn là hiện hữu, hầu như đến độ họ nhắm mắt trước thế giới thực tại hằng ngày. Hậu quả là, họ không thể nào thuyết phục những người duy vật về tầm quan trọng của thế giới vĩnh cửu, giống hệt những nhà duy vật không thể làm thay đổi con người có khuynh hướng duy tâm hướng về thế giới quan của mình.

Tại sao hai quan niệm đối lập với nhau như vậy? Tại sao một thời thì duy vật còn một thời thì duy tâm? Tại sao nước này đi đường này, còn nước kia lại đi con đường ngược đối nghịch? Vô Song Nguyên Lý đưa ra một giải pháp cho những vấn đề trên, bởi vì nó cắt nghĩa được bản chất của sự tương quan tồn tại giữa các thế giới tương đối ("Sein") và lý tưởng ("Sollen").

Ngày nay chúng ta sống trong một thời đại mà khoa học là vua. Vậy trước hết chúng ta hãy nói về khoa học.

Aristotle, người "cha" của khoa học phương Tây, chia khoa học thành hai ngành, một thuộc thế giới hữu hạn, vật chất (vật lý) và một thuộc thế giới tâm linh (siêu hình học, hay cội nguồn của thế giới vật chất). Để hiểu ngành trước không

khó khăn gì, bởi vì nó đề cập đến những vấn đề cụ thể và chọn thế giới hữu hình là lãnh vực khảo sát, vậy nên phần đông chọn nó như một phạm trù nghiên cứu. Vậy là, để nó qua bên kia, chúng ta có thể nói rằng, con số người cận thị đang nổi đình nổi đám.

Sau những thế kỷ mười lăm đến mười sáu tranh chấp giữa hai trường phái, chúng ta có thể nói, những người duy vật đã đột nhập gọn vào lãnh địa của đối phương. Vào thế kỷ mười chín, cuối cùng thì khoa học đã đạt đến Thời Đại Hoàng Kim. Nhưng rồi vào đầu thế kỷ hai mươi, nó đã thấy mình nằm trong một con đường hoàn toàn tăm tối.

Max Planck, người cha của thuyết Lượng tử (Quantum), nói rằng mục đích của khoa học là nghiên cứu thế giới của giác quan. Mặc dầu thế giới này gồm Trái đất, cỏ cây, thú vật, con người, v.v., thế mà so với thế giới tuyệt đối, nó bé nhỏ làm sao, giống như một hạt bụi trong không gian hay một bọt biển nơi đại dương. Thậm chí nếu như nhiều hạt bụi khác tương tự sinh ra và diệt mất, điều ấy cũng không tạo ra cái khác biệt đối với sự bao la của biển và trời. Cái tuyệt đối, với mọi vẻ oai nghiêm của nó là thế giới vĩnh

cửu. Tên của nó là “thực tại cứu cánh”. Nó bao la, vô cùng tận, siêu thoát, không hạn hẹp và vĩnh cửu. Max Planck đã nói một cách gián tiếp rằng khoa học cũng phải điều tra và nghiên cứu thế giới thực tại cứu cánh này. Nếu quả thật ông ta nói điều ấy thì khoa học đã chấp nhận sự thất bại và đã công nhận một thế giới vô hình, vĩnh cửu và vô hạn rồi.⁽¹²⁾

Hơn nữa, chỉ có thể tồn tại một thế giới vĩnh cửu và vô hạn thôi – không hai hay hơn – bởi vì nếu có hai, không cái nào có thể là vô hạn hay tuyệt đối. Vì thế cho nên, nghĩ Thời gian và Không gian như hai thực tại khác nhau là sai lầm. Mỗi thứ là một cái tên khác chỉ về thế giới vô hạn sinh ra chúng. Thế giới tinh thần cũng vậy là một với cái Vô hạn. Cuối cùng, chúng ta cũng phải chấp nhận sự đồng nhất của thế giới vật chất và thế giới tinh thần. Tổng kết này nhất định là vũ trụ quan của chúng tôi.⁽¹³⁾ Trong tiếng Nhật và tiếng Hoa chữ “sekai” (thế giới) nghĩa là thời gian (“se”- thế) và không gian (“kai” – giới) vô cùng, trong khi chữ Vũ trụ (“uchu”) nghĩa là thời gian (“u”) và không gian (“chu”) vô hạn;

(12) Xem chú thích trang 153

(13) Xem chú thích trang 154

trong thuật ngữ Phật giáo thời gian vô cùng được ban cho cái tên "mu-ryo-ju (vô lượng thọ), trong khi không gian vô hạn được gọi là "mu-hen-ko" (vô lượng quang).

Tóm lại, chúng ta có thể hiểu giác mộng đồng nhất với Tinh thần, và Tinh thần với Thời gian và Không gian như thế nào. Nhưng vũ trụ quan hiện đại, về tất cả những cái này thì cách xa sự hoàn hảo, bởi vì nó không chấp nhận sự đồng nhất của vật chất với thế giới tinh thần. Kant và Planck đã chứng minh rằng thế giới vĩnh cửu là nền tảng của vật chất và thế giới vật chất. Điều quan trọng để hiểu là tương quan giữa một mặt, thế giới vật chất và hữu hạn (cõi người) và một mặt là thế giới tinh thần và vô hạn (cõi Trời), mặc dầu ngay bây giờ tôi không muốn kéo dài cuộc tranh luận triết học về nó chút nào. Đủ để nói và xác nhận rằng trong những tình huống đối chọi nhau về quan điểm ngày nay, thì thế giới hữu hạn có lớn và bao la đến cỡ nào thì nó cũng chỉ là một phần tử vô cùng nhỏ của thế giới vô hạn.

Ngay những kẻ tự coi mình là vô thần, khi gặp những khó khăn, kết thúc cuộc cầu Chúa

giúp cho tai qua nạn khỏi thì vô tình họ thì thào, "Lạy Chúa tôi!"

Những nhà tư tưởng lớn từng nghiên cứu thế giới hữu hạn cũng vậy, như Newton và Planck, đều mơ hồ nhận ra sự tồn tại của thế giới vĩnh cửu, thế giới của Trời, dầu cho họ không thể nào chứng minh nó về mặt luận lý học.⁽¹⁴⁾ Hầu hết họ không tin ở Trời bằng tin ở mình. Đối với tôi hình như họ bị kích hoạt theo kiểu đó là do bởi một lực bất nguồn từ thế giới vô hạn.⁽¹⁵⁾

Đối với chúng ta cái gì có thể làm cho mình trải nghiệm về Tự do, Vĩnh cửu, Vô hạn trong những giấc mộng và mơ tưởng? Làm sao chúng ta có thể đến và đi giữa hai thế giới, một thế giới mà chúng ta có thể thụ hưởng sự tự do qua những thời gian mộng tưởng và ước mơ và một thế giới thì âu lo, xung đột, đấu tranh, và tuyệt vọng là bạn đồng hành trong cuộc sống, thấy và biết vẫn xoay hằng ngày?

Kinh nghiệm này lẽ nào không giúp chúng ta hiểu có sự tồn tại của thế giới vĩnh cửu, mặc dầu bề ngoài của nó không thật hay sao? Có thể không tin rằng thế giới vô hạn của "Bên kia" đã

(14) Xem chú thích trang 154

(15) Xem chú thích trang 155

sinh ra thế giới hữu hạn và tương đối của chúng ta ư?

Từ một tình trạng cực kỳ nghèo khó, người ta có thể đạt đến sự giàu to. Cùng một cách như thế, chỉ "Không có gì cả" mới sinh ra "Có gì," hay nói một cách khác, cái vô hạn sinh ra cái hữu hạn.⁽¹⁶⁾

Dẫu là người có thể cực kỳ giàu có, khi đến thời họ căng buồm vượt gió đến bờ bên kia, họ cũng không thể "mang sự sản theo mình".

Nơi đây, trên Trái đất, chúng ta bị đối mặt với một nạn nhân mãn; ở thế giới kia điều này không thể thậm chí được coi là một vấn đề. Bởi vì từ lúc khởi thủy thế giới này, hàng tỉ tỉ, tỉ tỉ sinh linh đã ra đời rồi chết đi, và tất cả đều đã được nhận vào thế giới kia. Thiên hạ chưa bao giờ nghe ngay cả một kẻ trong số người này bị từ chối, không cho vào. Đó là một cách nói khác rằng cõi Chết cũng là vô hạn, không có chữ nào hơn một đồng nghĩa khác dành cho thế giới Vĩnh Cửu, Mộng, Tinh Thần.

Chúng ta đã quen dùng thành ngữ như thế này: "Chết là một cuộc trở về cõi Bên Kia", "Vượt

(16) Xem chú thích trang 156

qua Bờ Bên Kia", hay, "Trở về Cõi Bên Kia," (Tử qui). Cách nói này đến từ niềm tin, chúng ta là công dân của thế giới bên kia, chúng ta sống trong chốc lát ở thế giới này rồi lại trở về cõi kia (Sinh ký tử qui, N.D.). Nếu không phải trường hợp này, thì cái nghĩ về sự chết chóc hay cuộc ra đi không hện ngày về và bỏ lại sau lưng một người yêu dấu, chúng ta sẽ không thể nào chịu đựng cho nổi. Nhưng mặt khác, đối với tôi, hình như cái chết đó thực ra không buồn đến vậy; thà như thế còn hơn sống khó khăn khổ sở. Thỉnh thoảng có người thích chết còn hơn là chịu khổ. Trong lúc ngủ, chúng ta quên đi mọi đớn đau, phiền muộn, tội lỗi, mọi hình thức bất thiện. Giống như một châm ngôn Pháp nói, "La morte est la soeur du sommeil" (Cái chết là chị em của giấc ngủ).

Thực tế là, chúng ta có thể khổ đau, suy nghĩ, và kêu la chỉ bởi vì chúng ta còn sống. Sau cái chết sẽ không có một loại khổ sở, đau đớn hay buồn phiền nào. Người ta nói cái chết là một giấc điệp bình an, vĩnh hằng. Đối với tôi, thế giới vô hạn, tuyệt đối là một nơi tĩnh lặng như ngủ. Trong thế giới vĩnh hằng này chúng ta sẽ không bị dằn vặt vì những biến cố bi ai của quá khứ. Dù trong thế giới vô hạn này, chúng ta có

thể hưởng những kỷ niệm hạnh phúc của quá khứ, thì những trái tim ta cũng tắc nghẽn đi bởi cái thuần túy vui của chính những kỷ niệm đó. Sự ưu tư về những phiền não của quá khứ thậm chí sẽ không còn chỗ đứng nữa. Bởi vì cũng vậy, thế giới kỷ niệm thuộc vào lãnh vực bao la kia, đó là nơi sự tĩnh lặng vô cùng ngự trị. Điều ấy có nghĩa, thế giới quên cũng là vô hạn.

Quên là để nhớ còn chết là để sống. Đối với ai sống trong thế giới hữu hạn này, sự nhớ lại là nhìn vào cái vô hạn. Mặt khác, quên là không có khả năng nhận thấy thế giới vô hạn; nói khác đi, kẻ nào đã vào thế giới vô hạn rồi, vương quốc của Chúa, hay của Cái Chết, thì biết quên. Chúng tôi có thể nói rằng quên là anh em của Cái Chết.⁽¹⁷⁾

Chúng ta đã từ cõi quên mà tiến vào thế giới nhớ, và lập con đường xuyên qua cõi tồn tại hữu hạn này, một lần nữa chúng ta quay trở lại thế giới quên. Ngay cả những bậc vĩ nhân như Phật, Jésus, và Mohammed (chúng ta có cần kể luôn cái đại quyền uy của Trái đất như Napoléon và Hitler không nhỉ?) cuối cùng cũng biến mất vào cõi quên này, một nơi tràn đầy tĩnh lặng vô bờ,

(17) Xem chú thích trang 157

cái thế giới mà chúng ta gọi là Chết. Đời chúng ta sao mà sớm nở tối tàn! Chúng ta không thể tránh được phần số của mình: “Các người đều biết: tất cả cái gì có sống thì tất phải chết, hãy vượt qua thiên nhiên mà tiến tới chỗ bất tử,” “Hãnh diện đến trước tai họa, và ngạo nghễ đi trước đổ vỡ, “niềm khoái cảm mãnh liệt thì kết thúc cũng mãnh liệt.”⁽¹⁸⁾ Tất cả cái gì còn lưu trên bộ mặt tươi cười của một thằng bạn thân là một bộ óc mỗi mồn.

Đó là Trật tự của Vũ trụ. Tuy nhiên, không có lý do gì phải tự tử, như một số người làm trong cơn khổ đau và tuyệt vọng qua cái chết không thể nào tránh khỏi. Tốt hơn, chúng ta nên hưởng một thời gian vui thích và làm cuộc sống thoáng qua này càng hạnh phúc càng tốt. Nhưng cái hạnh phúc như thế chỉ là một cơ hội tốt cho những ai biết họ đang đi về đâu, ấy là, về mảnh đất đã sinh ra tất cả chúng ta. Những dân miền quê có thể hưởng thời gian thích thú trong cuộc đời, giống như thanh niên đi dã trại xa nhà. Họ có thể thả mình chạy đua, nhảy múa, và hát ca. Mặt khác, những người bệnh hoạn không thể hưởng thụ cuộc vui chơi và đó là cái lỗi của chính

(18) Xem chú thích trang 158

mình khi mà không thể. Nguyên nhân thật sự của bệnh tật là dục vọng, phát xuất từ sự háu ăn, rồi cái thói tham thực này, tới phiên nó, phát sinh từ cái không biết gì về Trật Tự Vũ Trụ. Tôi, người đã chỉ bảo cho khoảng mười lăm ngàn người bệnh, nói toạc ra không cần phải che dấu gì nữa: Dục vọng, tham ăn, quả tim mù lòa, ngao mạn, và kiêu hãnh – tất cả những điều này là đặc điểm của con bệnh. Và tất cả đều đến từ đám mây vô minh và ngu ngốc chia cắt chúng ta khỏi cái Trí Khôn Ngoan Chân Thật.

Tự bản chất, chúng ta sở hữu một Trí Thông Thái không một áng mây che, trí tuệ ấy cho biết, chúng ta được sinh ra từ thế giới vô hạn, tuyệt đối kia, tức cõi của Chúa. Chúng ta tất cả đều là con của Trời và là công dân của một thế giới vô hạn, tuyệt đối. Quên đi sự thật này, đó là đám mây gây bệnh cho chúng ta.

Đám mây này tạo bởi một nền giáo dục, nó muốn chúng ta tin rằng chỉ có thế giới hạn hẹp, vật chất, bất toàn và phù du này là hiện hữu mà thôi. Thật ra mọi kiến thức của con người trong bản chất đều là tội ác nếu chúng không có mục tiêu nhắm đến thực tại vô hạn, vĩnh cửu, và tuyệt đối, ấy là, Trời.

Tuy nhiên người bình thường trên đường phố không có tư thế ném đá vào một nền giáo dục như thế. Sự thật là chỉ có ai biết thế giới Chúa trời là có tư cách phê bình một nền giáo dục như vậy và chương trình giảng dạy của nó. Và một người như thế có thể và thế nào cũng sẽ tiết lộ, thế giới vô hạn thuộc về những ai không biết gì về nó. Vì lẽ này mà chúng ta đi trật đường ray nếu như mình tấn công hay khiển trách người hàng xóm. Ngược lại, chúng ta chỉ cần quả và phê bình chúng ta mà thôi. Và nếu chúng ta thấy không thể làm được ngay cả điều ấy, thì cuối cùng chúng ta nhất định sẽ xin Trời vô cùng và tuyệt đối giúp đỡ. Bởi chúng ta sở hữu một Tinh Thần mà chính nó là cái Vô Hạn, nói thực ra thì không có gì không bằng Trời. Vì vậy, nếu chúng ta cầu xin, không có gì là bất khả đối với chúng ta.⁽¹⁹⁾ Như chúng ta đã được dạy, "Muốn là được," và, "Chí thành thông Thánh."

Người ta cho rằng một số người chỉ thấy những thực tại hữu hạn, vật chất, và hữu hình, bởi vì thế giới hữu hạn này nhất định là tồn tại thực sự. Những công dân chân chính của Trái Đất là những người có thể chỉ nhận ra một thế giới tương

(19) Xem chú thích trang 159

đối, nơi mà một số tục ngữ sau đây không bao giờ phai: “Tài sản không lúc nào là không đi đôi với bao nỗi sợ hãi và tai ương,” và, “... Thời gian thật độc ác, nó chia cắt những kẻ mà nó có nhiệm vụ kết hợp.”⁽²⁰⁾ Những ai hiểu biết thế giới vô hạn với thế giới hữu hạn, phải sống như những người ngoại quốc sau đây. Hay tốt hơn, họ giống như khách du lịch và những người tham quan. Thực ra họ không có quyền phản kháng, chống lại những kẻ là công dân của cõi đời hữu hạn, những người lo liệu việc riêng tư của họ. Người trước không có sự chọn lựa nào khác ngoài việc vâng theo kẻ sau mà không chút phàn nàn.

Và khi những công dân của thế giới này lao vào chỗ khó khăn hay nguy hiểm, hoặc khi họ kiệt lực và thấy thực lực mình đang lâm vào ngõ bí – thế giới hữu hạn là một chỗ cùng đường và tất cả chúng ta luôn luôn mà không thể nào tránh được việc thấy mình đứng trước bức tường, trong khi trong thế giới vô hạn không có một cái gì là mệt nhọc hay trở ngại – rồi những người ngoại quốc này từ đất nước kia phải đến để giúp đỡ và dẫn dắt họ vào thế giới vô hạn. Chờ cho cái ngày ấy đến, các tông đồ của Tuyệt Đối chỉ

(20) Xem chú thích trang 159

có việc dùng thì giờ trong việc tự quán chiếu và trong việc thệ nguyện hành xử năng lực đạo đức của mình sao cho không mất đi cái vị trí là công dân của thế giới Vô hạn và là đại biểu của một cõi tinh thần. Nói cách khác, họ chỉ phải đào xới sâu hơn vào mạch kho tàng Hạnh phúc vô tận.

Nhưng chúng ta hãy trở lại chủ đề và xem lại mối tương quan giữa những thế giới vô hạn và hữu hạn.

Đã cho rằng thế giới Tinh thần là vô hạn, tràn trề, bình an vô sự, và thoát khỏi mọi âu lo phiền muộn, chúng ta được phép gọi nó là thế giới của Trời, của Vũ trụ, của Đạo, của Thiên nhiên. Sự kiện thế giới vô hạn và tinh thần này sinh ra thế giới hữu hạn và vật chất là ở ngoài minh chứng. Cố gắng làm việc ấy là điều bất khả giống như đứa trẻ không thể chứng minh tính hợp pháp của sự chào đời của chính mình. Đối với một đứa trẻ không có cách nào chứng minh trước tòa án luật rằng hai người này thật sự là bố mẹ nó. Chúng ta chỉ có việc tin tưởng rằng cha mẹ hợp pháp của chúng ta thực sự là của chúng ta mà thôi. Ngay cho dù không phải đi nữa, cũng không có cách nào thực hiện việc chứng minh ấy. Và giả dụ đứa trẻ nhận thấy có mối nghi ngờ

không đâu về vấn đề này, thì cha mẹ nó vẫn cứ là cha mẹ nó không một chút gì khác. Không có sự chọn lựa nào ngoài việc tin tưởng điều ấy. Nó giống như một lời thề tin tưởng cái gì. Quá bết bát cho ai không thể kêu gọi một niềm tin như thế! Xót thương thay kẻ nào chỉ sống dựa vào thế giới hữu hạn, vật chất này. Hấn tự nguyện làm một tên nô lệ. Hấn là người xây nên ngục tối hầm tù cho riêng mình, nơi mà hấn tự kết án phải sống trên đời.

Về phần tôi, tôi tin rằng Trời vô cùng tạo ra thế giới hữu hạn này. Và rằng câu chuyện về Sáng thế ký (quyển đầu của kinh Cựu Ước nói về Chúa Trời sáng tạo ra thế giới, N.D.) không phải là một huyền thoại ra đời trải qua một quá trình cả ngàn năm, mà là một thực tại sống động chính ngay lúc này, mỗi ngày, mỗi giờ, mỗi phút, mỗi giây.

Giả như chúng ta muốn làm điều gì đó – nói năng, vẽ tranh, nặn tượng, nấu ăn, xây nhà. Những thứ này thuộc mọi chức năng của Tinh thần. Tất cả những dự tính này chẳng bao lâu sẽ trở thành hiện thực. Một người nào đó có ý định xây một căn nhà đầy đủ tiện nghi, một ngày kia sẽ thực hiện giấc mộng của mình, điều ấy có

nghĩa là, cái nhà sẽ trở thành một sáng tạo của Tinh Thần. Không có Tinh Thần đó, căn nhà không thể nào xây được. Nhờ Tinh Thần, chúng ta có thể thực hiện bất cứ giấc mộng nào mà chúng ta chọn trong thế giới hữu hạn này.

Tinh thần này có giống như ý chí tự do không? Có phải ý chí tự do ở đằng sau việc thực hiện mọi giấc mộng, mọi ước muốn trong thế giới hạn hẹp, vật chất này chăng? Nếu giấc mộng không thể thực hiện được, thì chỉ vì người ta thiếu sự hiểu biết đầy đủ về thế giới hữu hạn, vật chất, hữu hình này mà thôi. Nó giống như một người cố gắng xây một căn nhà bằng đá mà không có lấy một viên đá nào. Anh không thể sơn một bức tranh mà không có vải căng và dầu. Đó là điều quan trọng chủ yếu để biết rõ thế giới hữu hạn này mà Chúa đã tạo ra và để biết Chúa cũng được, đấng tạo hóa của thế giới này.

Người ta thường nghe nói Napoléon đã thực hiện được những giấc mộng của mình. Có lẽ ông ta đã hiểu biết về thế giới vô hạn, lãnh vực của Tinh Thần. Tuy nhiên ông đã chết một cái chết khốn khổ bởi vì ông đã biết chỉ một phần thế giới vô hạn. Trong bất kỳ trường hợp nào, tôi cũng tin rằng thế giới vô hạn, mà tôi gọi là Trời,

đã sáng tạo thế giới này, loài người và văn minh. Không phải là vấn đề đối với tôi nếu một người nào đó muốn tin điều này hay không. Mọi thứ mà một kẻ hoài nghi cứ mang là thế giới hữu hạn, vật chất, và thoáng qua này. Nhưng dù sao đi nữa, một kẻ hoài nghi như thế có thể là một sự giúp đỡ lớn lao cho tôi bởi vì y sẽ dạy cho tôi nhiều điều thú vị về thế giới của hắn.

Cuối cùng, chúng ta đã tới cơ sở của thế giới vô hạn, vô hình, vĩnh cửu. Chúng ta hãy dựng lều ở đây và hạ trại.

Chúng ta đã thám hiểm con đường trên Giòng Sông Sinh Mạng và đầu tiên đã đến thế giới thảo mộc, cội nguồn tư dưỡng của chúng ta. Từ đó di chuyển lên, chúng ta đã phát giác ra lãnh vực Địa cầu, vào khoảng không bao la của Bầu trời, và chẳng bao lâu tiến đến những giới hạn ở phía ngoài cùng. Sau rốt, vượt qua lãnh vực Ánh sáng, Giòng Sông Sinh Mạng biến mất và chúng ta nhận ra rằng bên kia điểm này chỉ có thế giới vô hình và vô hạn mà thôi, một thế giới không ánh sáng. Chúng ta vô cùng ngạc nhiên giống như một người trẻ tuổi lạc vào núi trong khi đi tìm nguồn giòng nước chảy quanh co cạnh nhà mình, chỉ thấy rằng nó đột ngột biến mất. Và vì vậy,

cậu ta không biết làm sao bây giờ, thậm chí dù cậu nhận ra mưa từ trên trời rơi xuống là nguồn thực sự của giòng nước mà cậu truy tìm.

Mưa chỉ là vấn đề bắt nguồn nơi thế giới hữu hạn. Về sau, cậu thanh niên đó sẽ hiểu đôi điều về nguồn gốc của nó, bởi vì nó là vật hữu hạn. Nhưng sinh mạng không tồn tại mà không có Tinh thần. Đó là lý do tại sao không dễ gì nắm bắt cái ý nghĩa của sự sống. Trong bất cứ trường hợp nào cũng vậy, chúng ta đã đi đến kết luận với một cảm giác ngạc nhiên của trẻ con rằng thế giới vô hình này là sự Vô cùng, Chúa, Vũ trụ, Tạo hóa, đó là Nơi sinh của thế giới hữu hạn này, bởi vì trong tự tính nó là vô hạn và vĩnh cửu, cả hai. Thế giới vô hình này là thế giới của bí mật. Nó ở bên ngoài Thời gian và Không gian. Nó là cõi của thời gian vô cùng và không gian vô tận. Nó là "Taikyo-ku, Thái cực",⁽²¹⁾ Chúa, Chân lý, đấng Vô Cùng. Và bởi vì nó là vô hạn, nên nó là Tinh Thần, giấc Mơng, cảnh Tịch Diệt, Thực Thể.

(21) Xem chú thích trang 160

NHỮNG BẢN ĐỒ MÀ ĐỘI THÁM HIỂM SINH MẠNG DÙNG

Đội Thám hiểm Sinh Mạng đã hạ trại nơi tâm phát động của thế giới vô hạn. Bởi thế giới này vô hạn, chỗ nào cũng là “tâm” của nó, thành thử không nơi nào họ có thể xác định vị trí vật lý mà mình đang ở. Đội đã chỉ viết những bản tường trình của mình và đã vẽ những bức phác họa về những thế giới mà họ đã khám phá ra. Chỉ có ba bản đồ, tất cả đều đơn giản đủ cho ngay cả một đứa trẻ cũng hiểu.⁽²²⁾

Mỗi bản đồ được dựng lên sáu trình độ do năm vòng tròn đồng tâm vạch rõ ra.⁽²³⁾ Trình độ trong sâu màu đỏ, kế tiếp (tiến ra ngoài) là xanh, kế nữa, đỏ và cứ tiếp tục như thế. Sau khi vẽ xong ba bản đồ này, những nhà thám hiểm biến đi đâu mất. Có lẽ họ di cư đến thế giới vô hạn, bởi vì đó là một nơi sống vui biết bao và ở đó

(22) Xem chú thích trang 161

(23) Xem chú thích trang 161

người ta có thể thụ hưởng tự do hoàn toàn. Vậy là với sự giúp đỡ của ba bản đồ này chúng ta phải dựng lên một Vũ trụ quan, một cách nhìn về thế giới, và một sự hiểu biết về cuộc đời. Nhưng tất cả những cái này có nghĩa là cái gì?

BẢN ĐỒ 1 - DO CÁC NHÀ THẨM HIỂM SINH MẠNG TẠO -

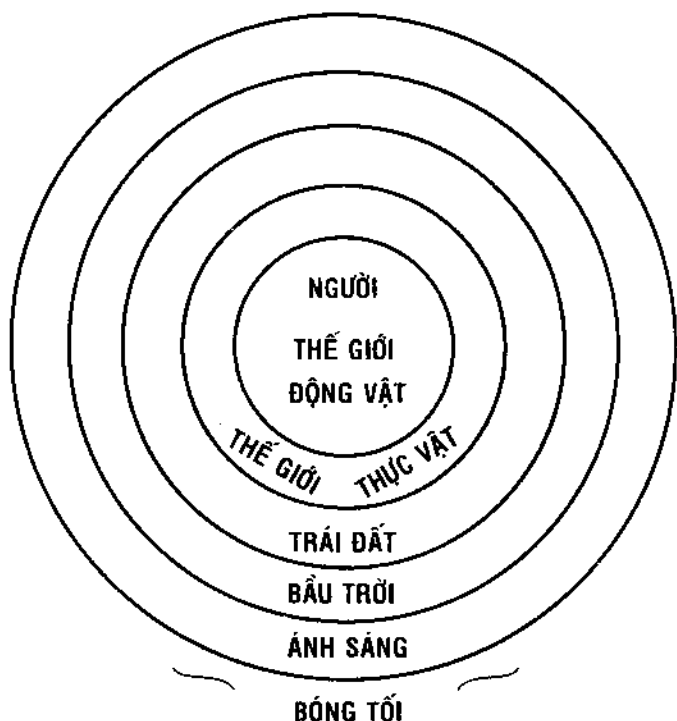

BẢN ĐỒ II - DO CÁC NHÀ THẨM HIỂM SINH MẠNG TẠO -

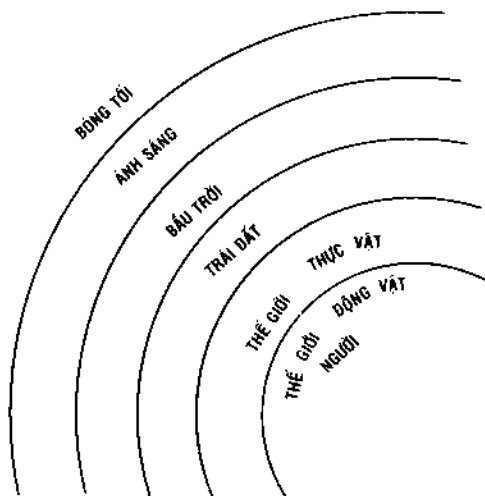

Những mẫu Trật tự Âm - Dương xuất hiện trong Thế giới người

Đàn ông và đàn bà	Làm việc và nghỉ ngơi
Thân thể và tinh thần	Chiến tranh và hòa bình
Buồn và vui	Sống và chết
Hài lòng và giận dữ	Vận động và ngủ nghỉ
Yêu và ghét	Đầu và tư chi (Tay/Chân)
Nước mắt và máu huyết	Mẹ và con
Hạnh phúc và bất hạnh	Sức khỏe và bệnh tật
Thiện và ác	Căng thẳng và thư giãn
Bên trái và bên phải	Hiểu biết và ngu dốt
Kiểm soát và bị kiểm soát	Lạnh và nóng
6 cơ quan Âm và 5 cơ quan Dương	Động mạch và tĩnh mạch
Tế bào máu trắng và tế bào máu đỏ	

BẢN ĐỒ III - DO CÁC NHÀ THẨM HIỂM SINH MẠNG TẠO -

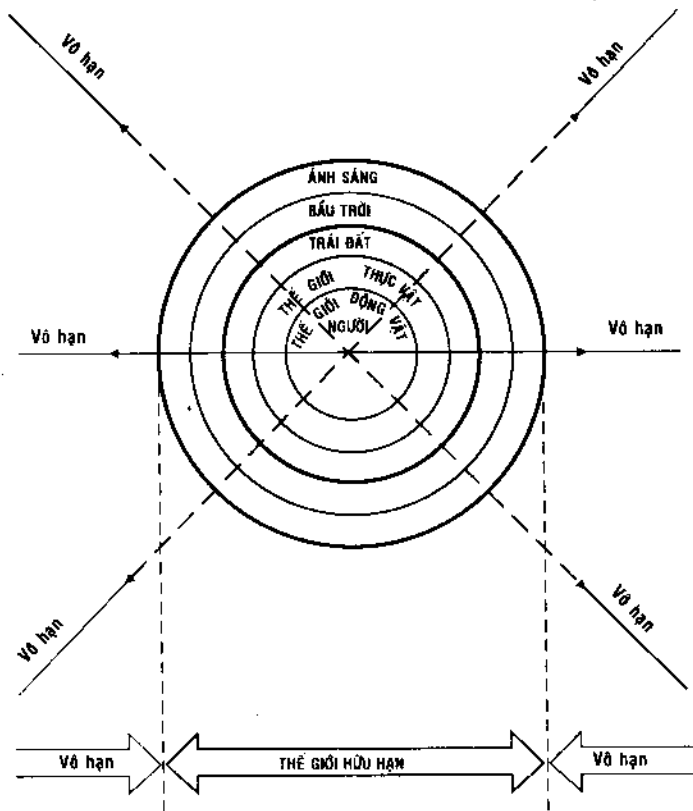

*Thế giới Linh hồn
Thế giới Sự thật
Thế giới Đại Tự nhiên
Thế giới Chúa*

*Thế giới Giác quan - Thế giới Tương đối
Thế giới Vật chất - Thế giới Hữu hình
Thế giới Hiện tượng - Thế giới Thân xác Vật lý
Thế giới Phân biệt - Thế giới Hành vi và Mọi vật
Thế giới Hiểu biết Thiên Ác, Tốt Xấu, Lớn Nhỏ
Thế giới Thời gian và Không gian
Thế giới Kiến thức - Thế giới Kỹ thuật*

*Thế giới Tinh thần
Thế giới Tuyệt đối
Thế giới Vô hình
Thế giới Mộng
Thế giới Siêu nhiên
Thế giới Bí mật
Thế giới Vô ngã
Thế giới Vô nhất vật
Thế giới Tự do*

BẢN ĐỒ IV - VŨ TRỤ QUAN

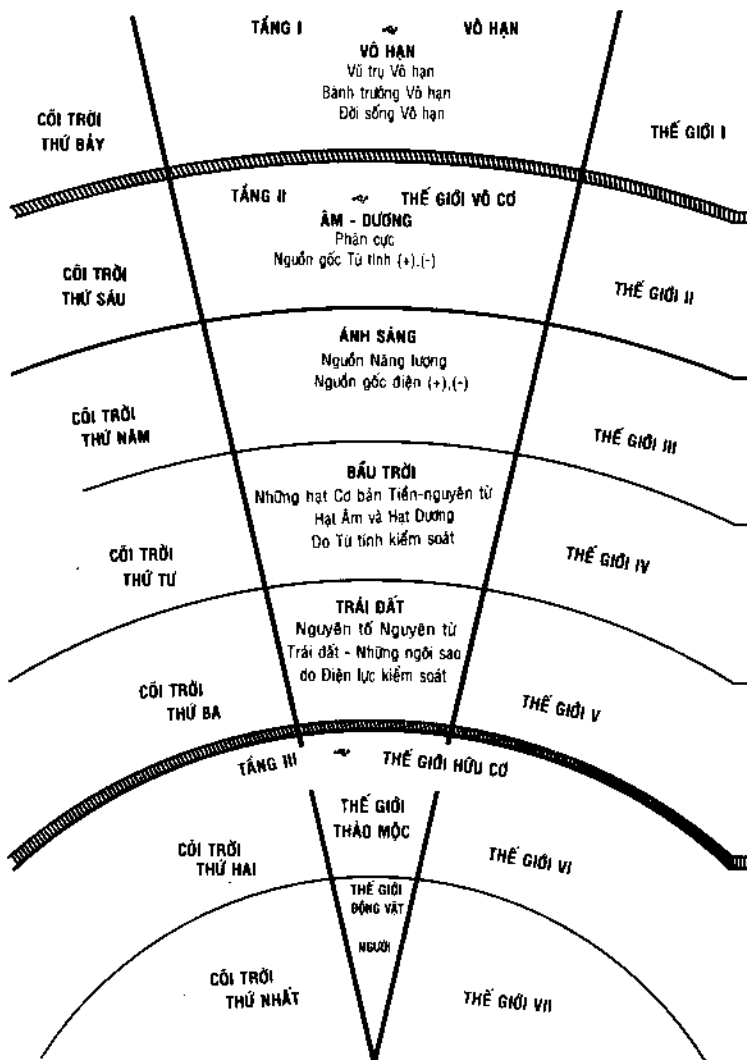

Biểu đồ này là một phần của vòng xoắn ốc logarit chỉ sự liên tục của thế giới Vô hạn với thế giới tương đối. Sáu cõi trời đầu là một phần của Cõi trời Thứ bảy (Vô hạn)

Những tên khác chỉ Thế Giới I là: Sinh mạng Vô hạn, Tuyệt đối, cái Một, Chúa, Toàn năng, Đạo, Ý chí Cao cả, Tri phán đoán tối cao, Máy gia tốc cộng hưởng từ vô hạn.

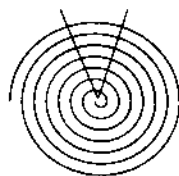

**Tầng I của Sự Sống:
Vô hạn**

Đây là lần ranh giữa thế giới vô hạn và những thế giới tương đối hữu hạn mà bên kia chúng mọi khoa học về phân tích, máy móc và thống kê đều không thể đi tới. Cõi bên ấy mọi cuộc điều tra nghiên cứu như kính viễn vọng và hiển vi đều bị cấm chỉ.

Thế giới II là cơ sở của thế giới tương đối. Âm là nguồn gốc ban trường và Dương, nguồn gốc cơ rút.

**Tầng II của Sự Sống:
Thế giới Vô cơ**

Tầng thế giới vô cơ này được xem như là cõi Chết. Thực ra thì tầng này là nguồn gốc của đời sống sinh học

Thế giới III là thế giới của không gian và thời gian, lực ly tâm và lực hướng tâm, giãn nở và co nện, tĩnh lặng và âm thanh, lạnh và nóng, tối và sáng.

Thế giới IV là thế giới của những hạt cơ bản, như electron và proton và mọi hạt hạ-nguyên tử từ chúng mà có sự phát sinh những hạt này. Mọi hạt hạ-nguyên tử có thể chia thành những hạt âm và những hạt dương.

Thế giới V là thế giới của hàng tỉ hàng tỉ thiên hà mà mỗi mỗi chứa hàng triệu hàng triệu hệ mặt trời.

Lý thuyết vạn vật hấp dẫn là một sự hiểu sai về thế giới V.

Lý thuyết tương đối chỉ có giá trị cho các Thế giới V, VI, và VII

Vi-rút được tìm thấy ở lần ranh này giữa các thế giới vô cơ và hữu cơ.

**Tầng III của Sự Sống:
Thế giới Hữu cơ**

VŨ TRỤ QUAN, THẾ GIỚI VÔ HẠN

1. Lãnh vực sống do sáu cấp tạo ra: Người [Động vật], Thảo mộc; Trái đất; Bầu trời; Ánh sáng; Vô hạn.

2. Mỗi cấp lệ thuộc vào các cấp khác. Mọi cấp đều có bề mặt chung, giống như những vật nào đó cái này bao kín cái kia. Cấp cao nhất là cái Vô hạn. Cái Vô hạn vì thế và theo định nghĩa là không có ranh giới.

3. Những cấp có liên quan đến thế giới hữu hạn không có hình dạng một chiều, mà là hình cầu, mở ra như một xoắn ốc. Tuy nhiên đối với thế giới vô hạn, chúng ta không thể cho nó là hoặc hình cầu hoặc chữ nhật, bởi vì cái Vô hạn thì không có một thể hình nào.

4. Cái thế giới nào bao quanh một hay nhiều "thế giới" khác nhau thì thâm nhập đến những góc ngách xa xôi nhất của những thế giới nhỏ hơn đó, trong khi những cõi này chỉ chiếm một phần nào của những thế giới lớn hơn chúng.

5. Những cấp kề bên nhau thì luôn luôn đối kháng nhau theo Trật tự của Vũ trụ. Ví dụ, động và bất động, người và thảo mộc, trái đất và bầu

trời, ánh sáng và bóng tối, thảo mộc và trái đất, v.v.

6. Mỗi cấp chứa nhiều đối kháng, đối lập, và tương phản:

Trong Thế giới Người: đàn ông và đàn bà, kẻ cai trị và người bị trị, công nhân và tư bản, làm việc và nghỉ ngơi, yêu và ghét, máu và nước mắt, chiến tranh và hòa bình, hạnh phúc và đau khổ, bệnh hoạn và sức khỏe, sống và chết, đầu và chân, những cơ quan rỗng [phổi, dạ dày, ruột, bọng đại] và những cơ quan đặc [tim, gan, thận, lá lách, tụy tạng], xương và thịt, bạch cầu và hồng cầu, thần kinh và cơ bắp, các hệ thần kinh trực và đối giao cảm, căng thẳng và thư giãn, tinh thần và thể xác.

Trong Thế giới Địa cầu: núi và sông, đất và biển, không khí và đất cát, những địa cực và nhiệt đới, nóng và lạnh, ngày và đêm, bề mặt và trung tâm trái đất.

Trong Thế giới Bầu trời: lực ly tâm và hướng tâm, thể rắn và thể khí.

Trong Thế giới Ánh sáng: bức xạ thấy được và không thấy được, những tia nóng và lạnh,

những tia năng động, kích hoạt (vàng, cam, đỏ) và những tia tĩnh chỉ, lặng yên (lục, xanh, chàm, tím), bức xạ thấy được và cực tím, bức xạ hồng ngoại và thấy được.

Tóm lại, vào mỗi giai đoạn, sự phân tích của chúng ta đưa ra một số tính đối kháng, đối lập, và biện chứng. Mặt khác, một tổng hợp toàn bộ sẽ cho chúng ta thấy một tính đối kháng duy nhất, đó là, thế giới hữu hạn đối với thế giới vô hạn, hay thế giới tương đối đối với thế giới tuyệt đối. Người ta càng tiếp tục tiến sâu vào thế giới vô hạn thì thế giới tương đối càng trở nên bé nhỏ hơn cho đến cuối cùng thì nó biến mất toàn bộ.

TRẬT TỰ VŨ TRỤ

Đã làm một cuộc hành trình trên Giòng Sông Sinh Mạng, cuối cùng thì chúng ta đã khám phá ra Trật tự của Vũ trụ. Nó bao gồm tất cả bởi vì đó là Trật tự của không gian vô cùng và thời gian vô tận. Chữ “trật tự” còn mang một ý nghĩa khác: chỉ huy, hướng dẫn, giáo dục. Ở Trung Hoa tất cả những từ đó đều gộp chung thành một: Ming-Ling (Càn-Khôn? N.D.). “Ming” có nghĩa Bầu trời (âm) và “Ling”, Trái đất (dương). Con người sinh ra giữa Trời và Đất, và vì vậy phải sống theo trật tự của âm – dương. Trong thế giới này tất cả đều lệ thuộc vào sự thay đổi; vạn vật đều biến dịch. Chỉ có Trật tự của Vũ trụ là vẫn y nguyên. Đó chỉ là tự nhiên khi mà thế giới hữu hạn tuân theo Trật tự Vũ trụ này bởi vì cái trước sinh ra từ cái sau. Trật tự này cực kỳ đơn giản, tuy nhiên nó giải thích mọi điều trong thế giới hiện tượng có thể được hiểu trong các từ âm và dương. [Những quan niệm về âm-dương sẽ được giải thích khi chương này tiếp diễn.]

Ví dụ, một đường thẳng là do vô số điểm kết thành, mỗi điểm đối lập với những điểm bên cạnh, tức là, mỗi điểm ở bên phải của điểm kế cận bên trái, và ngược lại. Khi hai vật ở trong tương quan "phải-trái" hay "trên-dưới", thì chúng hấp dẫn và bổ túc cho nhau tất nhiên không thể nào thoát khỏi qui luật hấp dẫn và bổ túc vừa nêu.

Mặc dầu bề ngoài mâu thuẫn, âm và dương lại bổ túc nhau trên cơ bản; chúng đi đến chỗ bện mùi nhau và cùng nhau kết hợp. Mặc dầu có một số chữ gắn đúng cái nghĩa âm - dương, mà tôi vẫn thích dùng hai chữ âm dương hơn cho những diễn đạt khác sau đây, như là cộng và trừ, tích cực và tiêu cực, đực và cái, thiện và ác, v.v.

Ngay cả khi những thế giới vô hạn và hữu hạn đối kháng và mâu thuẫn lẫn nhau, thì cái này là một phần của cái kia, nghĩa là, chúng ta đang đề cập đến cái tương quan giữa một phần và toàn thể.

Vũ trụ tự nó biểu hiện qua sự hấp dẫn và bổ túc của âm dương - thế giới người và thảo mộc, thế giới thảo mộc và trái đất, trái đất và bầu trời, bầu trời và ánh sáng - là cuộc đại hòa điệu của những tinh cầu. Nó là Trật tự của Vũ trụ, Trật tự

vĩnh cửu. Hoặc còn tốt hơn nữa, đối với tôi, nó nghĩa là *Sự thật độc nhất vô nhị và tuyệt đối*.

Biện chứng pháp chỉ đạt tới một chỗ hiểu biết không hoàn hảo về Trật tự Vũ trụ. Nó hòng đem thuyết duy tâm và duy vật cả hai và hòa chúng lại phỏng theo kiểu một thứ đồ khảm.⁽²⁴⁾ Nó thất bại mặc dầu ý định ấy đáng trọng. Người ta cần phải đứng trên lập trường ủng hộ quan điểm này hay quan điểm khác, giống như một đứa trẻ con khăng khăng với ý nghĩ góc gác con người hoặc từ đàn ông hoặc từ đàn bà.

Nguồn gốc thực sự của đàn ông và đàn bà, của thuyết duy vật và thuyết duy tâm, và của cả hai (cách giải quyết về tính nhị nguyên của chúng) là Vũ trụ, Chúa, Bản thể, Sự sống. Lý do là cái Cung điện hài đồng này có một cấu trúc nhị nguyên hay âm dương gắn bên trong.⁽²⁵⁾ Ở bất kỳ trường hợp nào, mọi cái "-isms – chủ nghĩa" đều chỉ là những cái nhìn phiến diện của Trật tự Vũ trụ.

Hãy tưởng tượng Vũ trụ là một bánh xe răng có đường kính vô hạn.⁽²⁶⁾ Chủ nghĩa duy vật ta có

(24) Xem chú thích trang 162

(25) Xem chú thích trang 163

(26) Xem chú thích trang 163

thể nghĩ như phần nhô ra bên ngoài, cái răng, trong khi chủ nghĩa duy tâm thì giống cái chỗ lõm giữa các răng hơn. Những người họ nghĩ theo tính cách nhị nguyên hay chiết trung thì chỉ có thể thấy núi hay thung lũng; họ không thể hiểu được toàn cái bánh xe. Chúng ta chưa nói về tâm bánh xe, trục, hoặc chung quanh cái động cơ. Những điều này chúng ta không thể biết. Chúng ta cũng không cần đến; những diện mạo đó chúng tôi gọi là cái Vô hạn, sự Tuyệt đối, Trời, Chân lý.

Tiếp tục với hình ảnh trên, chúng ta thấy bánh xe răng đầu tiên bao gồm tất cả (Vô hạn) cài với cái thứ hai, gọi là thế giới Ánh sáng. Hai bánh xe xoay cả đôi bên theo chế độ nghịch đảo nhau (âm và dương). Đường kính của bánh xe răng thứ hai này (Ánh sáng) có thể lên đến một triệu quang niên, nhưng so với bánh xe ngoài cùng, vô hạn, thì nó tất nhiên được coi là vô cùng nhỏ. Bánh xe răng thứ hai, tới phiên nó, được kết nối với cái thứ ba, thế giới Bầu trời, một thế giới không phô bày cuộc đại vận động mà chúng ta thấy trong cái thứ hai (Ánh sáng), bởi vì nó âm. Thế giới thứ ba ăn khớp với cái thứ tư, thế giới của trái đất, dương, và cái này, đến phiên nó, với

cái thứ năm, âm, thế giới thảo mộc. Bánh xe thứ sáu và nhỏ nhất là thế giới con người.

Hình ảnh này có thể giúp cho ta mô tả Vũ trụ được cấu tạo theo cấu trúc biện chứng âm dương như thế nào. Đó là thị kiến của tôi về Vũ trụ, về Vô song Nguyên lý; đó là vũ trụ quan của tôi.

Mới đây trong lúc đọc thần thoại Nhật Bản, tôi đã ngạc nhiên thấy có một mối liên quan rõ rệt đến Vô song Nguyên lý. Trong truyện, thần Ame-No-Minkamushi-No-Kami đại diện cho Vũ trụ hay sự Vô hạn. Âm được đại diện bởi thần Takamimusubi, và Dương bởi thần Kamimusubi. Hơn nữa trong những bản chép tay có nói rõ ba vị thần này, tất cả đều thần bí, nghĩa là, vô hình vô ảnh.

Thật là sững sốt khi tìm thấy nhiều huyền thoại tương tự trong các nước như Trung Hoa, Ấn Độ, và cổ Hi Lạp.

Democritus đã nói: "Sự thật là chỉ có nguyên tử và sự trống rỗng"⁽²⁷⁾. Chúng ta gặp Trật tự của Vũ trụ trong Sáng thế ký. Mọi tác phẩm kinh điển ở nước Trung Hoa cổ đều dạy chúng ta làm sao để liễu ngộ Trật tự của Vũ trụ và làm sao

(27) Xem chú thích trang 164

sống hòa hài với Trật tự đó. Mọi thứ được gọi bằng chữ Đô - Đạo (michi) trong tiếng Nhật là một nghệ thuật hay kỹ luật đặt cơ sở trên Trật tự của Vũ trụ. Chữ Đô có thể dịch đơn giản ra tiếng Anh là "Way" (Con đường, Đạo) hay "Path" (Đường mòn); nó phải bao gồm cái ý nghĩa dính líu đến trật tự của âm- dương, nói khác đi, đến nguyên lý cơ bản của Vũ trụ.

Người Nhật rất trọng thị chữ *gyo* - hành. Hiểu chữ này cho đích đáng đòi hỏi mọi hành động và suy nghĩ phải trùng nhau với Trật tự Vũ trụ. Vì lý do này mà những ai sống theo *gyo* phải tôn trọng Trật tự Vũ trụ bằng bất cứ giá nào trong mọi tình huống, có thể người ta coi hình như là vô nghĩa; ví dụ, trong cách chúng ta ăn, cách chúng ta ngồi trong phòng, chỗ ngủ, chỗ tắm rửa, và v.v. Trong mọi trường hợp, cái nhu cầu lý luận âm dương luôn luôn ngăn không cho bất cứ lý do kinh tế nào xảy ra.

Haiku - hài cú là thơ ngắn nhất thế giới. Trong chỉ mười bảy vần, nó phải diễn đạt Trật tự Vũ trụ, Bản thể, không gian vô hạn và thời gian vô cùng bằng những từ hoa, côn trùng, âm thanh nước - trong vạn vật mà con mắt nhận thấy. Người nào tận hiểu bí mật nghệ thuật này

được nhận như là *haisei*—hài thánh. Thánh là người nào đã chán ngán những thú vui và phiền não của trần gian hữu hạn, nghĩa là, người nào biết nguồn cội thế giới này, tức Trật tự Vũ trụ. Nếu Giáo sư M. Planck đã hiểu đúng chữ *kendo* — kiếm đạo (Đạo của kiếm thuật), ông chắc sẽ thực sự sững sốt.⁽²⁸⁾ Vì thế ước chi ông, cũng vậy, nếu ông biết có một số người được tôn vinh danh hiệu *Tatsuzin*-Đạt nhân trong mọi khóa học về Đô. Vì *Tatsuzin* nghĩa là người đã đạt đến sự tinh thông Đô của mình. Một điều kỳ lạ nói nhỏ mà nghe: Tận cho đến ngày nay, mọi *Tatsuzin* đều tự học cả. Lý do là họ không có chọn lựa nào khác ngoài sự thực hành cái gyo để học cái Đô của mình.

Vô song Nguyên lý âm-dương, hình chiếu của Trật tự Vũ trụ, rất có ích lợi vì những đặc điểm sau đây:

1. Nó lo liệu việc kiến trúc và điều khiển trong mọi lãnh vực của đời sống (tinh thần, thể xác, kỷ luật, kỹ thuật, lý thuyết, thực hành, chiến tranh, hòa bình, v.v.).

2. Mọi người, già và trẻ, đều có thể hiểu nó và áp dụng nó trong mọi khía cạnh của cuộc đời vào bất cứ lúc nào và bất kể nơi đâu.

(28) Xem chú thích trang 165

3. Nó chấp nhận mọi đối kháng, cho ta thấy rõ những tính bổ túc và hấp dẫn lẫn nhau của chúng, và nó bao hàm cả vạn vật. Do đó, ngay khi có một kẻ nào khăng khăng biểu tỏ một thái độ cực đoan và công kích, chúng ta vẫn có khả năng giữ tinh thần điềm đạm và có trách nhiệm lái vấn đề đi về lẽ phải.

4. Theo trực giác, nó được tìm thấy trong thân thoại của những nền văn hóa cổ khác nhau, dấu cho nó có thể chỉ ở trong một dạng bất toàn và từng phần.

5. Nó là Trật tự vĩnh cửu. Tuyệt đối không cần phải sửa đổi, một khi được học rồi ta sẽ không bao giờ quên nó.

Trái qua một thời gian lâu dài giờ đây tôi đã quyết tâm phát cao ngọn cờ giải thích nguyên lý vĩnh cửu này cho người Tây phương; tổng hành dinh của tôi, một cái gác xép tí nị giữa lòng Paris; tài sản của tôi, một cuộc sống nghèo.

Công tác của tôi? Là đem những kẻ đã bị nhồi sọ bởi một đường lối suy nghĩ duy vật và thuần túy khoa học đến một sự hiểu biết chân thật về thế giới, nghĩa là đến một nhận thức sâu sắc về Vô song Nguyên lý. Quyển sách nhỏ này chỉ là

một lời mở đầu cho Trật tự Vũ trụ. Sau khi xong, tôi quyết định viết *Trật tự của Con người, Sức khỏe và Trật tự, Trật tự của Chính trị, Trật tự của Kinh tế, Trật tự của Nông nghiệp, và v.v.* Trong Trật tự Vũ trụ tôi sẽ bàn đến mọi vấn đề về xã hội loài người; trong Sức khỏe và Trật tự, đến mọi loại bệnh tật; trong Trật tự của Chính trị, đến mọi nguyên tắc chính trị chủ yếu; trong Trật tự của Kinh tế, đến luân thường đạo lý của kinh tế học; trong Trật tự của Nông nghiệp, đến đời sống, máu huyết, và Địa cầu. Nhờ đọc những quyển sách này, các bạn có thể hiểu làm thế nào để áp dụng Vô Song Nguyên Lý trong thực tiễn.

* * *

Mười hai năm về trước, khi viết quyển này, tôi rất âm và dè dặt. Vì vậy mà bắt đầu dĩ tôi mới làm, bởi nghĩ rằng tôi sẽ có những lời tuyên bố quá táo bạo đi, đối với tư thế một người còn trẻ và không phải học giả. Tuy nhiên, giờ đây tôi sáu mươi và dương nhiều hơn và ít ngại ngùng. Vì vậy, tôi đang sửa một số chỗ và thêm chú thích sau đây:

1. Mọi cây cỏ đều có chất diệp lục, chất này làm chúng có màu xanh lá. Từ chất chlorophyl, lấy ra magnesium, thay nó bằng chất sắt, và chất chlorophyll biến thành hemoglobine, nó là tinh chất của máu và rồi nó là tinh chất của động vật và người.
2. "Trái đất" là do những nguyên tố tạo thành. Mặt trời, mặt trăng, hành tinh, những ngôi sao .v.v., tất cả đều do những nguyên tố tạo thành.
3. "Bầu trời" là muốn nói đến những hạt cơ bản của vật lý học đương đại. (Khoảng mười lăm hạt được tìm thấy ở nơi xa xăm.)
4. "Ánh sáng" là dao động của năng lượng (E).
5. Ánh sáng hình thành từ hai cực đối kháng mà phương pháp trường sinh định nghĩa là âm và dương, hoặc, nói khác đi, Cõi tương đối, Tính tương đối.
6. Bởi vì thế giới năng lượng hoặc dao động, thế giới của những hạt cơ bản (tiền-nguyên tử), thế giới nguyên tố, thế giới thảo mộc và thế giới động vật, tất cả đều từ thế giới lưỡng cực mà ra (âm và dương), tính

đối kháng luôn luôn tồn tại, như tính đối kháng giữa nam và nữ, sống và chết, trẻ và già, phải và trái, đẹp và xấu, trên và dưới, cao và thấp, động và tĩnh, v.v., trong thế giới loài người.

7. Nguồn gốc của hai cái này (âm và dương) là cái một, đó có nghĩa là Vĩnh cửu, Vô hạn, Tuyệt đối, Chân lý, Tinh thần, Chúa, Tình yêu, Công bằng, Tự do, Hạnh phúc, Đạo, Bản thể, Không, Vũ trụ, v.v.
8. Vì vậy, bản gốc của tôi – 1. Động vật, 2. thảo mộc, 3. Trái đất, 4. Bầu trời, 5. Ánh sáng, 6. Bóng tối – nên sửa thành: 1. Động vật, 2. Thảo mộc, 3. Nguyên tố, 4. Tiền-nguyên tử (hạt), 5. Dao động hay năng lượng, 6. Lương cực âm dương, hay nguyên lý Tương đối hoặc Biến dịch, 7. Vĩnh cửu, Vô hạn, Trời.

MƯỜI HAI ĐỊNH LÝ VỀ VÔ SONG NGUYÊN LÝ

Chúng ta có thể tóm tắt những gì đã nói từ trước đến giờ như sau đây: Vô Song Nguyên Lý là một "nhất nguyên có thể phân cực," nó có nghĩa, Vũ trụ được tổ chức theo luận lý trật tự

âm dương, ví dụ nó có các tính đối ứng, tương giao, bổ túc và hấp dẫn. Nói cách khác, nhờ Vô Song Nguyên Lý chúng ta có một cái nhìn tổng thể về mọi hiện tượng của cuộc đời (nó chỉ là sự phát triển tự nhiên của trật tự luận lý âm dương đó), bằng cách ấy, chúng ta nhận được một chiếc chìa khóa, nó có thể mở ra cho mình một cuộc đời khỏe mạnh, hạnh phúc, và bình an, và hơn nữa có thể cho phép chúng ta chuyển hóa mọi bất hạnh thành một lễ hội giữa cuộc đời.

Nói cách khác: Vô Song Nguyên Lý là một thị kiến về thế giới đặt cơ sở trên tư tưởng chủ yếu về sự thống nhất của tinh thần và vật chất. Đây là mười hai định lý của Vô Song Nguyên Lý:⁽²⁹⁾

1. Vũ trụ phát triển phù hợp với trật tự luận lý âm dương.
2. Trật tự âm dương luận hoạt động liên tục và vô hạn ở khắp nơi; hoạt động của âm và dương, ảnh hưởng qua lại lẫn nhau, tăng và giảm theo những chu kỳ bất tận.
3. Âm liên hệ đến mọi vật có khuynh hướng ly tâm, bành trướng, vươn cao, v.v., trong khi dương phải hoạt động với khuynh

(29) Xem chú thích trang 166

hướng hướng tâm, tăng áp, đi xuống, v.v.
(Vì những lý do này, yên lặng, lạnh lẽo...
là những biểu hiện của âm, trong khi
hoạt động, nóng bức, ... là những chứng
tỏ dương.)

4. Âm và dương lôi cuốn lẫn nhau.
5. Mọi hiện tượng đều có sự phối hợp và tỉ lệ âm dương phức tạp.
6. Mọi hiện tượng chỉ là một sự hình thành đồng thời của âm và dương trong thế quân bình cơ động.
7. Không có gì tuyệt đối âm, cũng không có gì tuyệt đối và hoàn toàn dương. Mọi vật đều tương đối.
8. Không có gì trung tính. Sự phân cực âm dương là bất tuyệt và xảy ra khắp nơi.
9. Sự hấp dẫn hỗ tương giữa đồ vật và sinh vật thì tỉ lệ với hiệu số âm dương của chúng.
10. Những cái gì giống nhau thì đẩy nhau. Lực đẩy tỉ lệ nghịch với hiệu số của cái giống nhau.

11. Đến cực điểm thì âm trở thành dương và dương trở thành âm.
12. Mọi sinh vật và đồ vật được nạp năng lượng dương bên trong và năng lượng âm bên ngoài.

VÔ SONG NGUYÊN LÝ NHÌN RỘNG

Gìờ đây chúng ta sẽ áp dụng Vô Song Nguyên Lý vào đời sống. Đầu tiên, hãy nhìn vào Bản đồ III (trang 68) do Đội Thám hiểm Sinh Mạng vẽ và chú ý những điểm sau:

- 1. *Tinh thần bao quát tất cả.*** Theo bản đồ, Tinh Thần tự nó là Vô hạn và hiện hữu khắp nơi và bất cứ lúc nào. Với tất cả những lý do đó, vậy thì Tinh Thần phải bao gồm thế giới tương đối, thế giới này vô cùng nhỏ so với cõi Vô hạn. Đây là vì Tinh Thần hàm tàng tất cả.
- 2. *“Tôi suy nghĩ, vậy tôi hiện hữu,” hay “Tôi hiện hữu, vậy tôi suy nghĩ.”***

Tôi suy nghĩ về cái gì; vậy là Tôi hiện hữu. Điều quyết đoán này có đúng không? Theo bản đồ, Tinh Thần là thế giới vô hạn. Tinh Thần hiện hữu khắp nơi và bất cứ lúc nào. Và vì thế Tinh Thần thấy và nghĩ

tưởng đến được mọi điều, mọi sinh vật quá khứ cùng vị lai. Cái "Tôi" nhìn thấy và suy nghĩ là cái Vô hạn, Vũ trụ, Bản thể, tự tính nó là cái Tuyệt đối. Sự thật là trong thế giới hữu hạn cũng hiện hữu một cái "tôi" suy nghĩ và thấy. Nhưng cái "Tôi" trước thì tự nó là Vô hạn, không phải cái "tôi" của con người mà xác thân sống ngắn ngủi, tồn tại ở mức độ hữu hạn.

3. **Những phát kiến may mắn.** Hình như hầu hết mọi phát minh luôn luôn là công trình may mắn: động cơ hơi nước của Watt, luật vạn vật hấp dẫn của Newton, tiêm chủng của Pasteur, giông điện của Galvani, tiêm chủng bệnh đậu mùa của Jenner, và v.v.⁽³⁰⁾ Theo ý kiến tôi thì những vĩ nhân đó trước hết đã đến tình trạng vô thức, và khi những cái "ego" (ngã) cá nhân mất đi thì lúc ấy họ bắt liên lạc trực tiếp với cõi Vô hạn. Và như vậy là những khám phá của họ đều không phải là cái cơ may đến từ bên ngoài, mà là một tình trạng được bên trong.⁽³¹⁾

(30) Xem chú thích trang 168

(31) Xem chú thích trang 168

Khi ta nghĩ về điều gì, phần lớn thời giờ chúng ta là loay hoay đơn thuần với sự hiểu biết, mà hiểu biết chỉ là một phần tử rất nhỏ lấy từ khu vực kinh nghiệm trong phạm vi cõi hữu hạn. Nhưng chúng ta đạt đến tình trạng vô thức và giải thoát tất cả những cảm xúc "ego" trôi dạt từ cuộc sống hữu hạn, thì chúng ta thấy mình ở trong lãnh vực bao la của cõi Vô hạn, thế giới Tinh Thần. Bởi vì thế giới sau này bao gồm mọi vật, nhờ đi vào đó mà chúng ta vui mừng nhìn được tổng thể thực tại, cái nhìn này không những chỉ dừng đến mọi vấn đề có thể nhận thức được mà còn cho thấy con đường hướng đến một số giải pháp. Tâm trạng này thật giống như kinh nghiệm Satori (Ngộ), cũng được biết như "xuất thần."⁽³²⁾

4. ***Phương pháp đối thoại.*** Socrates và Plato thường xuyên dùng phương pháp đối thoại [phương pháp Socrates]. Đó là bởi việc dùng âm và dương – trong trường hợp này để xen nhau những câu vấn đáp – là một phương pháp tuyệt diệu để giải quyết

(32) Xem chú thích trang 169

vấn đề liên hệ hoàn toàn với Trật tự Vũ trụ. Chúng ta có thể tìm ra cấu trúc có tính âm dương này trong thân thể. Sự tiêu hóa là một ví dụ tốt về việc đó. Nước bọt, cũng như dịch vị và những dịch tiêu hóa khác được một hỗn hợp acid và kiềm tạo ra. Những phương pháp “biện chứng” tương tự khác hơi giống đường lối đối thoại được sử dụng, ví dụ như trong hóa học phân tích, việc chế kiềm, làm nước đá, sản xuất không khí lỏng, nitơ, v.v. Tất cả những thứ này, thậm chí đối với người nào không biết về nó, cũng đều là một cuộc vô tình bắt chước cấu trúc của Trật tự Vũ trụ.

5. **Ý chí tự do.** Hình như trật tự chính trị lấy tự do ý chí làm cơ sở. Nhưng ý chí tự do thì đồng nghĩa với tự do Tinh Thần mà Tinh Thần thì vô hạn. Và vì vậy, không có gì là lạ khi nói Tinh Thần là tự do. Tuy nhiên, nhiều hệ thống chính trị trên thế giới đã đổ nát và biến đi đâu mất không để lại vết tích gì là bởi những nhà lãnh đạo của chúng nghĩ lầm rằng họ có thể sử dụng ý chí tự do của họ để duy trì vị trí quyền lực trong thế giới hữu hạn. Họ đã quên, trong

thế giới tương đối, hữu hạn thì tự do thực sự không thể nào tìm cho ra.

6. Có phải chiến tranh là điều ác không?

Chiến tranh chắc chắn là bất thiện rồi, trong cái nghĩa nó gây ra chết chóc hàng ngàn người. Tuy nhiên, trong thế giới hữu hạn những phong trào đối kháng thường xuyên xảy ra phù hợp với trật tự âm dương, cho nên trong cái nghĩa đó, chiến tranh chỉ là một biểu hiện của âm dương mà thôi; nói cách khác, nó là một hiện tượng không thể nào tránh cho được của thế giới hữu hạn. Thực ra, không chiến tranh thì sẽ không có hòa bình. Khi dương gặp dương, hai bên đẩy nhau (như Định lý Thứ mười mô tả) nhưng sau đó chúng cùng nhau hợp nhất bởi vì chúng thuộc cùng một bản chất. Khi âm gặp dương, đầu tiên chúng hấp dẫn nhau bởi vì chúng thuộc những bản chất đối nghịch, nhưng sau đó chúng sẽ kèn cựa nhau hoài bởi vì chúng là những thành phần đối lập. Nơi nào mà chúng ta tìm thấy những quan hệ tốt đẹp thì không có gì tiến bộ hoặc sáng tạo ngoài sự trì trệ, cứng ngắt, và chai lì

hơn mà thôi; mặt khác, nơi nào có cạnh tranh, thì những thúc đẩy cao thượng và sáng tạo tốt đẹp nảy sinh.

Việc cân nhắc chiến tranh là thiện hay ác tùy vào định nghĩa tốt và xấu của mình. Quan điểm của bạn là gì? Chiến tranh và hòa bình, thiện và ác – tất cả những cái này đều thuộc thế giới tương đối, hữu hạn. Vì vậy, tất cả chúng cũng là tương đối. Nó tùy vào việc anh nhìn vấn đề như thế nào. Nếu chúng ta nhìn vào thế giới vô hạn, tuyệt đối, thì chiến tranh chỉ là một trong những làn sóng không đếm xuể sinh ra trong phạm vi thế giới hữu hạn. Nếu chỉ quan tâm đến đầu ngọn sóng thì anh nghĩ rằng chiến tranh là "ô-kê", trong khi nếu anh nhìn chân ngọn sóng thì hình như là một cái gì bê bết. Một số người nghĩ chiến tranh là cội nguồn phát triển văn hóa. Đúng là quan điểm sinh ra từ thế giới tương đối, hữu hạn.

7. ***Phải chăng đời sống là một cuộc đấu tranh.*** Đúng sự thật, đời là một cuộc tranh đấu nếu chúng ta nhìn vào chỗ trôi lên và trụt xuống của nó như một loại chiến tranh.

Tuy nhiên phán đoán này vượt ngoài thế giới hữu hạn mà như vậy là thiếu thực chất. Nói tốt hơn thì, nếu tranh đấu làm tăng tiến sức khỏe cho những ai quá âm. Đồng thời chúng ta không nên quên rằng mọi kích thích đi xa điểm quân bình có thể gây nên yếm thế và tuyệt vọng, nhất là đối với những người quá âm.

8. *Thuyết Nhân quả và sự phán đoán.*

Khoa học hệ thống hóa cái mà chúng ta gọi là thuyết nhân quả trong khi đạo đức học và triết lý kiên quyết giành cái việc phê phán. Khoa học là một môn học của "Sein-Being-Là", trong khi triết học và tôn giáo dạy chúng ta "Sollen - Phải" (Bổn phận - trách nhiệm). Khoa học là một môn học về thế giới tương đối; sự phán đoán thuộc về thế giới vô hạn, tuyệt đối. Đây là lý do tại sao khoa học không bao giờ có thể ra lệnh cho đạo đức. Giá mà điều ngược lại thỉnh thoảng xảy ra, tuy vậy, cũng chỉ là tự nhiên thôi. Dầu sao đi nữa, Vô Song Nguyên Lý dạy rằng thế giới tuyệt đối, vô hạn là nguyên nhân tối cao. Từ quan điểm đó, không thể bàn cãi gì nữa việc

nguyên nhân tối cao là nguồn gốc của sự phán đoán.

9. **Nhân cách và tâm hồn.** Nếu chúng ta định nghĩa cá nhân như là tổng thể của tất cả những cái tạo thành cá nhân – tính nết, thể chất, khí chất, và v.v. – chúng ta có thể lập danh sách một số lớn yếu tố có tính chất Vô Lượng, bởi vì nhân cách chỉ là một tổ hợp những phần tử phản ánh từ thế giới vô hạn lên bình diện hữu hạn. Tuy nhiên, vì lẽ mọi yếu tố nhân cách từ nguyên thủy nảy sinh ở trình độ thế giới hữu hạn, vì lý do này mà chúng được dự trừ cho mất đi. Nhân cách di chuyển đến trình độ Vĩnh Cửu nhờ đạt được một tính chất độc đáo bắt nguồn từ sự chuyển hóa của nó thành cái “Tôi” vĩ đại, cái Tôi này nằm trong thế giới khác thuộc Tinh Thần, Vô Hạn, Tuyệt Đối, Giải Thoát. Nói một cách khác, nhân cách tự nó có tính chất phù du tạm bợ. Nếu tâm hồn là sở hữu của cá nhân, thì tất nhiên nó sẽ biến mất với hần bởi vì thân thể con người thuộc về thế giới hữu hạn. Nhưng tâm hồn thuộc về thế giới vô hạn và vì thế mà vĩnh cửu, thuộc

về thế giới Tuyệt Đối như tự tính nó vốn vậy.

10. Sự sống là gì? Chưa từng có ai khả dĩ cắt nghĩa một cách dễ hiểu đời sống là gì. Tôi coi đời sống là một hiện tượng đang đi qua trong thế giới hữu hạn, biến dịch. Theo bản đồ do Đội Thám hiểm Sinh Mạng vẽ, đời sống là trật tự mang tính âm dương thể hiện ở mức độ hữu hạn.

Và vì vậy không một ai thực sự hiểu nguồn gốc sự sống là gì. Theo bản đồ thì rõ ràng rằng đời sống từ thế giới vô hạn mà đến. Lời tuyên bố quả quyết: "Mọi tế bào được sinh ra từ một tế bào khác" là một sự thực của thế giới hữu hạn và được coi là có giá trị chỉ trong ống nghiệm. Nhưng tế bào đầu tiên đã đến từ đâu? "*Omne vivum ex vivo*" ("*Mọi cơ thể đều từ một cơ thể khác mà đến*") chỉ có thực trong thế giới hữu hạn. Lời tuyên bố tiếng Latin này tương tự lời khẳng định "*Omne animal ex ovo*" ("*Mọi động vật đến từ một cái trứng*") do William Harvey phát biểu vào khoảng năm 1650. Đại khái, điều này không phải là một sự thực phổ biến của Thiên nhiên

và Vũ trụ. Vì vậy, khoa học không thể trả lời câu hỏi như cái trứng đến từ đâu.

Thuyết sinh vật tự sinh được hoan nghênh hết mực vào đầu thế kỷ thứ mười bảy, không phải không giống ý tưởng của chúng ta về Chúa, như đã thấy ở trên. Thuyết này đã bị "đập tan" bởi một số thí nghiệm giản đơn như thí nghiệm của Spallanzani, Gay-Lussac, và Pasteur⁽³³⁾. Đây là những thí nghiệm có giá trị, nhưng họ quên thêm "dưới những điều kiện thí nghiệm như thế và như thế." Đường lối nhìn sự vật không khoa học này có thể làm chúng ta ngạc nhiên. Nhưng mặc dầu vậy, những kết quả của họ vẫn được cho là đương nhiên.

Mới gần đây, việc một con vi-rút nào đó bị khám phá, thách thức nghiêm trọng những đối thủ của thuyết sinh vật tự sinh.⁽³⁴⁾ Nói tóm lại, vấn đề này, nhờ cuộc nghiên cứu hóa học về prôtêin, một số nhà khoa học nghĩ rằng có thể tạo ra những cơ thể từ những chất vô cơ trong phòng thí nghiệm.

(33) Xem chú thích trang 170

(34) Xem chú thích trang 171

Và như vậy thì không có ngoại lệ nào cả, mọi lý thuyết khoa học đều trôi vào dĩ vãng bởi vì khoa học chỉ đem vào nghiên cứu những sinh vật và sự vật của thế giới hữu hạn này thôi. Và thế là hữu hạn, khoảng thời gian tồn tại của khoa học cũng vậy thôi.

11. Nguyên lý kết hợp khoa học và kỹ thuật duy vật với những giáo huấn triết lý và thân bí tâm linh. Theo bản đồ III Vô Song Nguyên Lý chỉ cho chúng ta thấy, Vũ trụ được tạo nên từ thế giới vật chất có tính lý thuyết cùng kỹ thuật và thế giới vô hạn mang tính Tinh thần, Lý tưởng, phù hợp với trật tự của luật âm dương, tự nó biểu hiện xuyên qua những sự tương ứng, bổ túc, và hấp dẫn.

Vậy thì chúng ta có thể hiểu hai thế giới này là mặt trước và mặt sau của một thế giới duy nhất như thế nào. Chúng ta có thể coi chúng như là Thân và Tâm.

12. Phải chăng đời sống bắt buộc phải chịu sự phân tích theo khoa học? Theo bản đồ III, đời sống sinh vật trên bình

diện hữu hạn là kết quả phát triển của Trật tự Vũ trụ theo luận lý âm dương. Nói cách khác, sự phát triển đó được thể hiện theo luật của Định lý thứ Năm. ["Mọi hiện tượng là một cái gì phức tạp mang đồng thời hai tính âm dương có những phối hợp và tỉ lệ khác nhau."] Ngoài ra, chúng ta đã thấy trong Định lý thứ Hai sự phát triển theo luật âm dương được sinh ra liên tục và vô hạn ở khắp nơi, hoạt động của âm và dương cả hai hấp dẫn lẫn nhau, tăng lên và giảm xuống bất tận. Nắm vững những nguyên lý này, chúng ta thấy rằng không thể nào bắt đời sống phải chịu sự phân tích, như thể nó là một thân thể bị xắt ra từng mảnh hay một số hợp chất hóa học.

Cho dù chúng ta có thành công trong việc phân tích đời sống chẳng nữa, thì những kết quả chắc là sẽ lộ diện trong chỉ những khái niệm trừu tượng và không có trong dữ liệu cứng ngắt.

13. **Tiến bộ là gì?** Tiến bộ có nghĩa là tiến đến một phương hướng nào đó mà thiên hạ đã hoạch định cho họ. Tuy nhiên, với

điều kiện là người ta chỉ ở trong lãnh vực của thế giới hữu hạn, tiến bộ không được coi là tiến bộ trong ảnh phối cảnh Vô Hạn. Thỉnh thoảng, quan sát được từ thế giới tuyệt đối, tiến bộ trông giống như đi thụt lùi hơn. Ngay cả khi chúng ta tiến, chúng ta vẫn chỉ là một điểm hình học trên bản đồ của Vô Hạn mà thôi. Sự thoái lui có thể nói tương tự. Vì vậy, xem từ viễn cảnh Vô Hạn thì không thể nhận ra sự khác nhau giữa tiến và lùi trong thế giới này. Thậm chí giả sử rằng hình như cái gì đang xảy ra trong quá trình phát triển đối với ta là tiến bộ thật, thì vẫn có thể nó đi đến chỗ bất thành, bởi vì tiến bộ chỉ là do sự quan sát của con người sau khi suy nghĩ, nó hữu hạn. Tuy nhiên, nếu “tiến bộ” được xoay theo hướng thế giới vô hạn, thì nó sẽ không bao giờ chịu cái nạn “setback” (thụt lùi). Nó sẽ là tiến bộ thật sự, vượt qua thế giới hữu hạn, vật chất này như khả năng vốn thế. Những phát minh và phát kiến nổi tiếng luôn luôn là sáng tạo của những người đã thành công trong khi đi vào thế giới vô hạn, tức là, thế giới nơi đó cái “tôi”

tiểu không tồn tại. Tối thiểu, đó là cái mà tôi thấy nó như thị.

14. Nhiệt càng cao thì vận động càng mạnh. Lời tuyên bố này chỉ thật ở bình diện hữu hạn bởi vì nhiệt và vận động chỉ tìm thấy trên bình diện vật chất. Mệnh đề này hiện nay là thừa.

Vận động càng mạnh – nghĩa là dương càng cao – thì cái dương của nhiệt sẽ càng lớn. Vận động là nguồn gốc của nhiệt. Nhiệt không phải là nguồn gốc của vận động. Cả hai nhiệt và vận động đều dương, một sự kiện cho thấy là chúng tồn tại trong thế giới vật chất (dương).⁽³⁵⁾ Mặt khác, nguồn gốc của thế giới hữu hạn là Vô Hạn; vì vậy nguồn gốc của nhiệt phát sinh từ đó. Góc của dương là âm, cũng như góc của tương đối là tuyệt đối. Đây là điểm rất quan trọng. Nói một cách khác, thế giới vô hạn, lãnh vực Tinh Thần (hay "vô ngã"), không phải là một cõi có cái Chết thống trị, mà đúng hơn là một thế giới bắt nguồn từ sự Sống, một thế giới Tự do, Bình đẳng.

(35) Xem chú thích trang 172

Trong cõi vô hạn chỉ có sự sáng tạo là tiếp diễn, không bao giờ có tiến trình của chết chóc hay suy tàn. Thực ra trong thế giới hữu hạn, vật chất này, tuyệt đối không có sáng tạo xảy ra. Nó chỉ có thể xảy ra ở cấp độ vô hạn mà thôi.

15. Mọi vật đi đến tình trạng hiện tại của chúng như thế nào? Điều này luôn luôn được coi là một câu hỏi lớn. Tuy nhiên, nếu nghiên cứu kỹ Bản đồ III, các bạn sẽ có thể đạt được câu trả lời.⁽³⁶⁾

16. Tại sao nhân loại không được khỏe mạnh dẫu y học có mọi tiến bộ? Những tiến bộ của ngành y đều nhờ nhiều vào khoa học. Để hiểu sự sống, đầu tiên khoa học nghiên cứu nhiều hiện tượng và nguyên lý, nhất là trong những lĩnh vực vật lý và hóa học, nó chỉ nghiên cứu giới hạn về thế giới vật chất. Bởi y học đã rút ra những nguyên lý từ kỹ thuật như thế, nên hậu quả chắc chắn nó thực hiện được một số tiến bộ ở mức độ hữu hạn. Nhưng trong khi làm như thế, nó dịch chuyển một quãng dài làm

(36) Xem chú thích trang 172

ngắn lại con đường đến thế giới tinh thần và sự sống.

17. Thuyết Darwin⁽³⁷⁾. Thuyết tiến hóa theo như đề xuất của Darwin đã suy sụp, cũng như chẳng sớm thì muộn mọi hệ thống lý thuyết và khoa học khác sẽ tàn tạ thôi. Thực ra, nó vẫn còn sống sót chút nào chẳng là chỉ vì cái thuyết di truyền và sự bí ẩn của nhiễm sắc thể.

Nếu nhìn qua Bản đồ III, các bạn sẽ hiểu rõ cơ cấu của thuyết tiến hóa. Dầu cho Darwin có lẽ đã dựng lên con đường dẫn đến một sự hiểu biết làm sao tính sáng tạo được phát triển, công trình của ông thực ra không hơn gì một bản tham luận đầy tính chủ quan. Ông ta giống như một người mô tả những diễn tiến phức tạp trong một ván cờ nhưng quên mất đi về sự hiện diện của hai người chơi ngòai tại đấy. Nếu những người này chơi lại ván mới, thì kết quả sẽ không bao giờ giống ván trước. Tổng kết lại tất cả đều là ngây thơ khi nghĩ rằng chỉ duy nhất có một thuyết tiến hóa như Darwin tồn tại mà thôi.

(37) Xem chú thích trang 172

18. Không có thống nhất nếu không tuân lệnh. Nếu Tuyệt đối, Trật tự Vũ trụ không được phục tùng thì không thể có sự hài hòa. Tình thế hiện nay của thế giới nói lên điều ấy rõ như ban ngày. Kể từ khi tôn giáo thời Trung Cổ dạy người ta vâng lời, suy tàn đến nay, những cuộc chiến tranh khốc liệt và chiến đấu bi thảm càng ngày càng sôi động trên Trái Đất. Không cách nào để giữ cho một đạo quân có kỷ luật mà sự phục tùng không có.

Sự thống nhất của thế giới hữu hạn (dương) đặt nền tảng trên sự tuân theo luật của thế giới vô hạn. Trên những cấp độ hữu hạn một sự thống nhất được duy trì bằng vũ lực hay sức mạnh thì không được lâu dài. .

19. Biểu đồ theo luận lý Âm Dương của Pythagore⁽³⁸⁾.

1	2	3	4	5
vô hạn	số chẵn	trái	đàn bà	động
hữu hạn	số lẻ	phải	đàn ông	tĩnh
	6	7	8	9
	đường cong	tối	xấu	thấp
	đường thẳng	sáng	tốt	cao

Câu hỏi: Bạn có thể sửa biểu đồ này không?⁽³⁹⁾

20. Những tướng người đặc biệt theo Kretschmer⁽⁴⁰⁾. Đây là bốn tướng người đặc biệt theo Kretschmer.

1. Khí chất buồn vui thất thường (Cyclothymia on the Manic Side) (: ham vui, khi thì bốc lên lúc thì hạ dần xuống).

(38) Xem chú thích trang 173

(39) Xem chú thích trang 173

(40) Xem chú thích trang 173

2. Khí chất trầm cảm (Cyclothymia on the depressive Side): Phản ứng dần trải không thiên vào một chỗ nào, nhưng chậm hơn; cảm thấy thoải mái khi sống một cuộc đời có trật tự mà trách vụ ít hơn.
3. Khí chất thất thường gạt bỏ ngoại giới (Schizothymia on the Manic Side): hai thứ – hay thay đổi và ngoan cố. Hạng thứ nhất hay dao động, nói năng không mạch lạc, ồn ào, lúc thì nhiệt tình khi thì ỉu xiu, thường vô kỷ luật; hạng thứ hai thì quá đa cảm, “spacy” (cuồng nhiệt) và thiên về chủ nghĩa thần bí.
4. Khí chất trầm cảm gạt bỏ ngoại giới vùi vào bản thân (Schizothymia on the Depressive Side): rút lui khỏi thế giới quanh mình. Khó chịu, không khoan nhượng ai, đi đến chỗ cực đoan và mất đi khả năng đồng cảm.

Tôi lấy làm lạ không hiểu Kretschmer có biết nguồn gốc của những tướng người này không. Người nào không biết cái quan trọng của phép ăn kiêng và môi trường sống, không thể dùng cách phân loại này vì những lý do sau:

- a. Có những kẻ vượt quá những tướng này và những người ngoại lệ.
- b. Mỗi một tướng này có thể chuyển hóa thành tướng kia.
- c. Không thể giải thích cái "tại sao là".
- d. Tương quan giữa những tướng này và tinh thần coi như còn bỏ ngỏ.
- e. Không biết làm sao để sửa chữa những nhược điểm của những tướng này.
- f. Không đưa ra gợi ý nào để cải thiện phúc lợi cho mỗi tướng mạo.

21. Có phải công lý là quyền lực? Thường thường người ta cho rằng quyền lực là công lý và công lý là quyền lực. Loại công lý này chỉ có trong thế giới hữu hạn. Hình như ở phương Tây, cái từ "power" (quyền lực) được liên kết với những tiếng "công lý" và "quyền lợi." Một hiện tượng thú vị. Ở Viễn Đông, thì trái hẳn. Trong Đạo đức kinh, Lão tử nói:

Khí giới tinh nhuệ có thể là những công cụ bất tương,

*Và như vậy là trái với Luật Tự Nhiên.
Nhưng người có Đạo quay lưng lại chúng,
Người quân tử giữ lấy và tôn kính bên
trái;
Còn những kẻ dùng khí giới ban vinh dự
cho bên phải.⁽⁴¹⁾*

Tuy nhiên, nơi công lý phải không có sự yếu hèn. Công lý thuộc về cả hai Trái Đất và Cõi Trời; đó là Trật tự của Vũ trụ. Dầu ngay cả nó là âm chăng nữa và không có quyền lực vật chất, thì khi nó thể hiện trong thế giới hữu hạn (dương), chắc chắn nó có được quyền thống trị tối cao.

Theobức tranh trên tường của Michaelangelo vẽ Ngày Phán Xét Cuối Cùng, thì hướng Thiên Đàng ở bên trái còn hướng Địa Ngục về bên phải.

22. Toàn thể và bộ phận. “Những bộ phận tạo thành toàn thể.” Đây là quan điểm của toàn thể và bắt nguồn từ lối suy nghĩ máy móc. Nhưng nếu chúng ta nói rằng “toàn thể có trước bộ phận,” thế là chúng ta

(41) Xem chú thích trang 174

phạm vào cái tội suy nghĩ vô đoán. Cái tư tưởng toàn thể và bộ phận cùng hiện hữu sát cánh bên nhau là đường lối dân chủ nhìn tận vấn đề. Tương quan giữa toàn thể và bộ phận thường thường bị hiểu sai. Tuy nhiên, nó có thể được hiểu xuyên qua sự nghiên cứu Bản đồ III. Toàn thể là vô hạn và bộ phận là thuộc về thế giới tương đối, hữu hạn. Đường lối suy nghĩ thông thường về vấn đề này là cái gọi là “toàn thể và bộ phận” cả hai được đặt vào thế giới tương đối. Và như vậy là mối tương quan của chúng tương tự với cái liên hệ hiện hữu giữa vô hạn và thế giới tương đối.⁽⁴²⁾

Toàn thể và bộ phận có thể giải thích bằng cách dùng hình ảnh của một tam giác. Nếu một tam giác đại diện cho toàn thể, như một xã hội chẳng hạn, thì một đường hay một điểm trên đường thẳng đại diện cho những bộ phận. Rồi nếu chúng ta chia tam giác bằng một đường ngang vào giữa chiều cao, chúng ta có thể tách tam giác thành hai (phần cao hơn và phần thấp hơn). Phần cao hơn là tầng lớp lãnh đạo (âm) và

(42) Xem chú thích trang 175

phần thấp hơn là tầng lớp bị trị (dương). Tức là chúng ta có thể nói phần cao hơn gồm những nhà tư bản và phần thấp hơn, gồm hạng công nhân. Chúng ta có thể tiếp tục chia mãi phần trên. Thế rồi điểm cao nhất sẽ là nhà lãnh đạo cao nhất, như tổng thống của xã hội đó chẳng hạn.

Tuy nhiên, chỉ đường và điểm thôi không làm nên tam giác. Phải có một lực kết nối nó lại với nhau. Nhưng ngay cả nếu có một lực giữ chặt, chúng ta cũng không có một toàn bộ tam giác nếu không có đường hay phần tử.

Lực ràng buộc này là Vô Hạn, hay Chúa. Ba đường hay các điểm, tất cả đều đến từ Vô hạn. Vì vậy, trong thế giới tương đối này có hiện hữu Trật tự Vũ trụ. Trật tự này tôi gọi là “Trật tự của Con người,” “Trật tự của Xã hội,” “Trật tự của Chính trị,” v.v.

23. Công lý là gì? Công lý là sự bộc lộ sự tương tác, bổ túc, và tính nhân quả của tính tương đối theo luận lý âm dương, trong cuộc đời hữu hạn này; nó có nghĩa là sống phù hợp với Trật tự Vũ trụ.

24. Thời gian và không gian. Không gian có tính bành trướng vô hạn trong khi Thời gian thì tồn tại kéo dài đến vô cùng. Cả hai đều vô hạn, đó là vì, cả hai đều đồng nghĩa với thế giới vô hạn, lãnh vực tinh thần và tuyệt đối. Không gian và Thời gian không phải là hai thứ khác nhau. Bất cứ ai muốn coi chúng như hai là đang áp dụng những tiêu chuẩn đo lường của thân thể vật lý. Cơ thể con người là hữu hạn; kết quả là khi Không gian và Thời gian được đo theo tiêu chuẩn thân thể, thì chúng hình như là hữu hạn.⁽⁴³⁾

Tại sao chúng ta quan niệm Không gian có ba-chiều? Bởi vì chúng ta xem nó xuyên qua thân thể ba-chiều. Tại sao chúng ta hiểu Thời gian có một-chiều? Bởi vì chúng ta đo nó bằng tiêu chuẩn được thiên hạ chấp nhận thông thường là một-chiều. Nếu chúng ta nhất định đo Không gian bằng những tiêu chuẩn của Tinh thần vô hạn (âm) thay vì bằng những tiêu chuẩn của thân thể vật lý (dương), thì chúng ta có thể hiểu thế nào nó là vô hạn. Chúng ta

(43) Xem chú thích trang 175

cũng có thể hiểu rằng, thực sự là không có những chiều Thời gian, không có quá khứ, hiện tại, không cả vị lai.

Quá khứ và vị lai chỉ là những phương hướng thay đổi liên quan đến thân thể. Nếu chúng ta chuyển hướng thì quá khứ trở thành vị lai. Ví dụ chúng ta đang đi du lịch trên một toa tàu từ Paris đến Moscow và lúc này chúng ta đang ở Berlin. Trong trường hợp này Moscow là vị lai đối với chúng ta. Bây giờ hãy tưởng tượng chúng ta nhận một điện tín bảo chúng ta quay lại ngay Paris. Vậy là Moscow trở thành quá khứ và Paris thành ra vị lai.

Đừng quên rằng Không gian với Thời gian là một. Tôi lập lại: Tại sao Không gian được quan niệm là có ba-chiều? Đó là bởi con mắt người ta được cấu tạo để thấy trong ba-chiều. Nhưng nếu chúng ta được cấu tạo để thấy với thị giác vô hạn, thì mọi vật trong cái nhìn của chúng ta là Vô hạn.

25. Vật chất, khối lượng, năng lượng.
Theo vật lý và hóa học, ba quan niệm quan trọng này trong tự thân nó là không thể

phá hủy được và bất di bất dịch. Nhưng chúng chỉ được tìm thấy trong thế giới tương đối vật chất hữu hạn. Ai áp dụng chúng vào thế giới vô hạn? Điều này vẫn hoàn toàn là công việc đối với phòng thí nghiệm. Sao lại có người, họ chỉ tin tưởng vào một thế giới phù du, hữu hạn, mà lại đi đến chỗ thực chứng điều gì đó của Vô Hạn?

Vật chất, khối lượng, và năng lượng không thể hủy hoại và bền vững là quan niệm cơ bản của vật lý học, nhưng theo ý kiến của tôi, những quan điểm này trẻ con hơn là có tính khoa học. Điều đó như thể một đứa trẻ, tháng nào cha mẹ cũng trợ cấp tiền bạc, mà nói rằng, "Tiền trong túi con lúc nào cũng còn nguyên vẹn, chẳng hề suy suyển" dầu nó biết đồng tiền đã do công sức của mẹ cha làm ra, không phải của nó.

Thế giới hữu hạn của chúng ta được đấng Tạo Hóa, Ngôi Một Vô Hạn, cấp dưỡng không lúc nào ngơi. Đó là lý do tại sao vật chất, khối lượng, và năng lượng không bao giờ cạn trên bình diện vật lý.

Hơn nữa, khi con người hữu hạn trong thế giới hữu hạn nghiên cứu vật chất hữu hạn, y nghĩ về điểm xuất phát của mình (như vật lý học hiện đại đang làm) là một thế giới hữu hạn, cân đong đo đếm được. Quả là một lỗi lầm! Thậm chí khi y suy nghĩ, vật chất, khối lượng, và năng lượng như sinh ra từ thế giới vô hạn đi nữa, y vẫn khẳng định tiếp tục quan sát chúng theo hình ảnh lấy từ thế giới hữu hạn, cũng như chúng ta có khuynh hướng tạo ra một hình tượng Chúa, trong khi Chúa chúng ta không thể thấy bằng mắt thường được. Loại biểu tượng này, thực ra không là gì cả ngoài một ông thượng đế giả tạo.⁽⁴⁴⁾

Vật chất, khối lượng, và năng lượng được liên tục tạo ra từ thế giới vô hạn, thế giới của Trời. Cả ba thực sự là một và cùng giống nhau. Chúng đều vô hạn và bất tuyệt, giống như một giòng nước lớn, mãnh liệt. Ngay dầu cho giòng nước đó thực sự là biến dịch liên miên, mà hình như nó đứng yên một chỗ, bởi vì chúng ta chỉ cảm nghiệm một phần rất bé nhỏ của nó mà thôi. Và

(44) Xem chú thích trang 176

chúng cơ về mọi điều này là những lãnh vực khoa học nguyên tử, cơ học lượng tử, và các luật thứ nhất và thứ hai của nhiệt động học, tất cả đều nằm nơi bế tắc.⁽⁴⁵⁾

26. Kỳ quan Electron. Vật lý học cổ điển nghĩ rằng thế giới chúng ta được làm bằng vật chất có thể thấy bằng mắt thường. Họ phát giác ra khoảng một trăm nguyên tố. Những nhà vật lý nghĩ rằng những nguyên tố này là một thực tại không bao giờ thay đổi. Tuy nhiên, giấc mộng này bị nghiền nát vào năm 1898. Đó là năm mà sự bức xạ của chất uranium phóng xạ được phát hiện.⁽⁴⁶⁾ Qua cuộc phát kiến này, những nhà khoa học biết những khác biệt giữa xấp xỉ một trăm nguyên tố được tìm thấy trong cấu trúc của những nguyên tố đó, chúng ngẫu nhiên không được tạo ra bằng thứ gì cả ngoài các phần tử điện âm và dương. Coi như là kết quả của những phát kiến vào thời này, vật chất được giả thiết tạo bởi hai loại hạt, electron và proton. Nhưng không một ai nghĩ nhiều về nguồn gốc hay

(45) Xem chú thích trang 177

(46) Xem chú thích trang 178

cấu trúc của những hạt điện tử này. Điều này giống như con của một nhà triệu phú luôn luôn có tiền trong túi nhưng nó không biết cha mẹ mình đã làm việc cật lực biết bao nhiêu để kiếm cho ra được đồng tiền.

Thuyết này ngây ngô bởi vì nó giả định trước hai thứ, điện và hạt. Giả thuyết này dựng lên một lô câu nỏi: Những hạt này cách xa nhau bao nhiêu? Chúng hoạt động như thế nào? Chúng từ đâu đến, và v.v.? Giả thuyết này là một hình tượng Chúa do những nhà khoa học nào nặn nên. Nếu những nhà khoa học mà hiểu được thực tại của Chúa, thì khoa học chính nó sẽ đi những bước dài vạn dặm tiến về phía trước và với tới Vô Hạn.

Thực ra, không có hạt gì hết. Điện là một cái nhìn thoáng qua, hạn hẹp của Vô Hạn. Cổ máy phát điện tối hậu là Tuyệt đối, toàn thể Vũ trụ, Vô hạn, Chúa. Sức sản xuất của nó không có giới hạn. Những quan niệm vật chất (nguyên tử) không thể chia chẻ được hay khối lượng không bao giờ biến đổi, không có hiệu lực dài lâu hơn nữa, như

những thí nghiệm mới đây về lý thuyết năng lượng đã minh chứng.⁽⁴⁷⁾ Chúng ta đang tiến đến chỗ cuối cùng của một quan niệm duy vật về Vũ trụ. Tuy nhiên, cũng giống như vậy, các lý thuyết về năng lượng này rồi sẽ trôi qua.

27. Những nguyên lý thứ nhất và thứ nhì của nhiệt động học. Theo von Mayer, “Bất cứ hệ thống nào được dùng để chuyển công thành nhiệt hoặc nhiệt thành công, đều có một tương quan bền (J) giữa công (W) và nhiệt lượng (Q),” và, cùng một ý với Carnot, “*một máy sinh nhiệt không thể hoạt động nếu nhiệt không chuyển từ hướng nóng sang lạnh.*”⁽⁴⁸⁾

Đây là một phát kiến vĩ đại. Tuy nhiên, bởi nhiệt chỉ tìm thấy trong thế giới hữu hạn (dương), những nguyên lý này chỉ có giá trị trong thế giới vật chất và năng lượng. Chúng không thể áp dụng được vào thế giới vô hạn. Thông thường chúng được áp dụng cho toàn thể vũ trụ, những kẻ làm như thế giữ ý nghĩ chẳng bao lâu

(47) Xem chú thích trang 178

(48) Xem chú thích trang 179

dâu vũ trụ sẽ đông cứng lại, chuyển thành một thế giới hoàn toàn không có sự sống. Đường lối suy nghĩ này là một sai lầm lớn. Đối với ai hiểu rằng thế giới vô hạn đã tạo nên cõi hữu hạn, thì lối lý luận ấy lại kỳ quặc. Chúng tôi có thể nhận rằng những nguyên lý do von Mayer và Carnot giải thích đều có vẻ hợp lý đấy; nhưng mà, nếu chúng không tỏ sáng ý nghĩa "tại sao" của nó, thì chúng chỉ đưa ra một cái nhìn thoáng qua vào một lãnh vực quá khịch chứa toàn đồ không tưởng, ước đoán, và giả thuyết.

28. *Biện chứng pháp.* Biện chứng pháp của Hegel được nổi tiếng trong số những phương pháp luận hiện đại.⁽⁴⁹⁾ Đó là một thế giới quan mà giá trị đặc biệt nằm ở chỗ giải thích sự phát triển tiến hóa của thiên nhiên và tiến trình lịch sử. Trong cái nhìn về toàn bộ tiến hóa, cuộc đấu tranh giữa những đối kháng được mô tả bằng "đề," "phản đề," và "hợp đề," mỗi thứ ở chỉ một chốc trong quá trình phát triển phổ biến. Hegel đi theo những luật tắc luận lý, cố

(49) Xem chú thích trang 180

phát triển ý tưởng “phủ định” và “phủ định của phủ định.” Đến điểm này phép biện chứng của Hegel giống Vô Song Nguyên Lý. Và đó là lý do tại sao phương pháp của ông được thấy trong những hàng ngũ tiên phong của tư tưởng ngày nay.

Tuy nhiên, hình như đối với tôi, đường lối tư tưởng của Hegel là duy kỷ, duy vật, và giới hạn, căn cứ vào sự giải quyết của ông về tính đối kháng giữa đề và phản đề, hay về phủ định và phủ định của phủ định, được rút từ một quan điểm hoàn toàn chủ quan. Đối với một người, cái gì khả dĩ phủ định có thể đổi ra khẳng định cho một số người khác. Người ra tự ý đánh đồng đối kháng và mâu thuẫn. Nhưng quan điểm này chỉ sẽ dẫn đến cách xử sự cứng nhắc và những hành động bạo tàn cùng đẫm máu, ví dụ trong những vấn đề dính líu đến mối tương quan giữa người cai trị và kẻ bị trị, đàn ông và đàn bà, giàu và nghèo, sống và chết, thiện và ác. Người nào giữ một đường lối suy nghĩ như thế thì tin rằng mình vì bị bắt buộc sống còn mà xông vào một cuộc đấu tranh sinh tử như một đường lối tôn tại trên đời.

Mẫu người cứng nhắc này xuất hiện trong tư tưởng Tây phương với cái thuyết nhị nguyên mới đến của Descartes và hậu duệ của nó – chủ nghĩa tự do, chủ nghĩa cá nhân, thuyết tiến hóa, chế độ dân chủ, v.v. Tuy nhiên, thuyết nhị nguyên của Descartes không bao giờ giải thích được vì sao có mâu thuẫn giữa đề và phản đề, giữa phủ định và phủ định của phủ định.

Tại sao đề bị phủ định bởi phản đề? Biện chứng pháp sẽ không có được niềm tin nào cho đến khi nó biết giải thích ra sao cái luật thứ nhì của nhiệt động học, trước hết, phần quan trọng nhất dính líu đến sự phát triển tiến hóa. Và như vậy, tại sao đề và phản đề xuất hiện? Đề là gì? Phản đề là gì? Nguồn gốc của chúng là cái gì?

Chừng nào những câu hỏi này còn thách thức sự hiểu biết thì phép biện chứng sẽ chỉ là một phương pháp tư duy xứng với thế giới hữu hạn, vật chất mà thôi.

Người ta đề nghị thừa nhận rằng cái quan niệm Toàn thể đã nảy ra như một phương thuốc nhằm loại bỏ những nhược điểm của phương pháp biện chứng, để nó được phát triển và kiện toàn. Tuy nhiên, phương pháp này thiếu. Vào những

thời kỳ mà quan niệm Toàn thể có lẽ nhấn mạnh tính đối kháng xuyên qua những từ như "đối lập, mâu thuẫn, và phủ định"; vào những thời kỳ khác, quan niệm có thể nhấn mạnh những khía cạnh "hài hòa và khẳng định." Một khả năng khác có lẽ phải coi "tính đối kháng" như chỉ một nhánh của Toàn thể. Nhưng tất cả những cố gắng này để mang quan niệm Toàn thể đến một số dạng thống nhất, vẫn chỉ xảy ra nơi bình diện hữu hạn. Kết quả là, chúng ta vẫn không biết tại sao cái quan niệm Toàn thể, cái chức năng và những việc làm của Tạo hóa "người ta phớt lờ đi," ấy là nói cho có vậy thôi,

Về mặt lý tưởng, cái gì có thể kiện toàn cái Toàn thể đó là Vô song Nguyên lý hay quan niệm về thế giới vô hạn, chứ không phải một bản thể học lấy sự phát triển tiến hóa từ Bản thể (*Being-Cái đang là*), cũng không phải một thuyết tiến hóa tự nó muốn tiến như cội nguồn của Bản thể. Thực ra, đó là Vô Song Nguyên Lý, nó chứng tỏ Bản thể là Tạo hóa, Lý tưởng, Sự sống như thế nào.

Điều thách thức quan trọng nhất mà triết học phải gặp là hiểu biết sao đây cái Một sinh ra cái Nhiều. Câu hỏi này, hoặc biện chứng pháp của

Hegel hoặc cái quan niệm Toàn Thể đều không giải quyết được. Một ngày nào đó, khi thời gian cho phép, tôi muốn viết một cuốn sách đầy đủ về chủ đề này.⁽⁵⁰⁾

(50) Xem chú thích trang 180

Kết luận

Vũ trụ quan của chúng tôi cần dựa trên một nguyên lý lớn. Một nguyên lý như thế không những phải có giá trị cho thế giới hữu hạn, mà còn phải áp dụng được cho cả hai, cõi hữu hạn và vô hạn. Mặt khác, nó không hẳn là một nguyên lý cho phép thống nhất mọi lãnh vực và chứng minh tính đồng nhất của vật chất và tinh thần. Vũ trụ quan của chúng tôi phải giải thích rõ ràng những mối tương quan giữa sức khỏe và hạnh phúc, giữa thân và thổ, giữa tâm và thân, v.v. Đồng thời, nó nhất định sẽ là một nguyên lý cho phép nâng đời sống hàng ngày của con người lên một tầm cao hơn, một nguyên lý được biểu thị bằng một lối sống khỏe mạnh, hạnh phúc, bình an, tự do, và lý tưởng.

Một lần nữa, tôi nói: Vũ trụ quan của chúng tôi phải hướng chúng ta đến một tình trạng sức khỏe và hạnh phúc không ai lay chuyển được. Quan điểm này phải hơn là cái dựa trên các khái niệm.

Khái niệm không có sinh khí đúng nghĩa. Chúng chỉ là các tấm ảnh. Những từ “thế giới quan” thì đi xa cái gì mà tôi muốn truyền đạt. Tư tưởng của tôi được dịch bằng những thành ngữ thường dùng trong các ngôn ngữ Tây phương không được thích đáng: “Conception of the World,” “Conception du monde,” “Weltanschauung,” (Thế giới quan) v.v. Chữ tôi thích hơn là “Trật Tự Vũ trụ,” “Cấu Trúc Vũ Trụ,” hay “Thành Lập Vũ Trụ.”⁽⁵¹⁾

Tuy nhiên tôi nói nó, Trật Tự Vũ Trụ, phải ở trong tầm với của mọi người và ai cũng hiểu được dễ dàng. Chúng ta cũng phải có khả năng nắm bắt nó như một quan điểm tổng quát lớn lao của cấu trúc và những cuộc vận hành của toàn thể vũ trụ. Và cuối cùng, nó phải áp dụng được vào cuộc sống hằng ngày của chúng ta một cách thực tiễn. Không quan tâm đến các lý thuyết của chúng tôi có thể tỏa sáng ra sao, thì chúng sẽ vô ích thôi và không có giá trị gì khi có việc chữa trị bệnh hoạn.

Có lẽ có một số người họ nhất định nghĩ Vũ Trụ Quan của chúng tôi, bắt nguồn từ Vô Song Nguyên Lý, là một cái gì trẻ con. Nếu cho là “trẻ con” thì chúng có dính dáng đến tính đơn sơ của

(51) Xem chú thích trang 181

một đứa trẻ đầy, rồi thực ra là Vô Song Nguyên Lý ăn khớp lối diễn tả này bởi vì cấu trúc của nó được tạo ra bởi chỉ hai yếu tố: âm và dương. Nó đơn giản như một cây kim chỉ nam, nhưng rất thực tiễn và hữu ích.

Hơn một trăm ngàn người, họ đã được cứu chữa chỉ nhờ có tuân theo phép tiết thực trường sinh, có thể làm chứng cho những lợi ích của Vô Song Nguyên Lý ở bình diện sinh lý học. Dầu cho có cái kỷ lục này, vẫn còn rất nhiều tâm hồn ngoan cố không biết đến sự hiệu nghiệm của phương pháp trường sinh. Ước mong tôi biết làm sao để thuyết phục họ.

LỜI BẠT I

[Đoạn này, được viết năm 1961, là một tổng kết và cập nhật hóa của Trật tự Vũ trụ. Tôi khuyên độc giả nghiên cứu một cách cẩn thận hơn, đặt một ngón tay lên Bản đồ IV, trang 69. Suốt những lời Bạt I và II những cột mốc trong ngoặc, in nghiêng, được đưa ra để giúp độc giả theo Ohsawa như là Tiên sinh lái xe dẫn chúng ta đi dọc một số đoạn đường khá khúc khuỷu quanh co. NXB.]

Sự Sống là gì?

Mọi người đều biết Sự Sống. Ấy vậy mà không một ai hiểu nó. Đó là cuộc đời.

Sự Sống đi theo ba giai tầng phát triển:

Tầng thứ nhất được biết là sức bành trướng vô hạn. Nó là thế giới vô thủy và vô chung.

Tầng thứ hai của *Sự Sống* là vòng xoắn ốc. Sức bành trướng vô hạn tự nó bắt đầu phân cực thành Không gian và Thời gian như một thành quả của lực ly tâm. Vòng xoắn ốc sinh ra khi những nhánh phân cực cắt ngang và chạm nhau. Vòng thứ nhất của đường xoắn ốc có hai cực: âm

và dương. Trong vòng thứ hai năng lượng sinh ra. Và trong vòng thứ ba, những hạt cơ bản xuất hiện, cho ra nguyên tử, trong khi những thứ này, đến phiên nó, qua một quá trình cô đọng trở thành những vì sao. Đó là hệ mặt trời đầu tiên đã hình thành như thế nào và hàng triệu hệ mặt trời được tạo tác theo một kiểu biến động bành trướng liên miên ra sao. Đây là thế giới vật chất, thế giới vô cơ.

Tầng thứ ba của *Sự Sống* bắt đầu vào một nơi và một lúc nào đó đã được qui định trong thế giới vật chất. Đây là thế giới hữu cơ, một phần rất nhỏ của nó được chuyển hóa thành sinh vật. Điều này xảy ra một cách tự nhiên bằng lối sinh sản tự phát.

Nhưng bây giờ tôi không có thì giờ cần để giải thích vấn đề này một cách tỉ mỉ khoa học. Tôi sẽ phải làm điều đó theo một số đường lối khác.

Trong thế giới vô hạn không có sự chuyên khoa.

[Ba Tầng *Sự Sống* và các cõi Trời và Thế giới tương ứng có thể tìm thấy ở các mép bên trái và phải Bản đồ IV, trang 69:

Tầng 1. Sức bành trướng vô hạn (Cõi Trời thứ Bảy = Thế giới I).

Tầng 2. Đời Sống Vô Cơ (Cõi Trời thứ Sáu đến thứ Ba = Thế giới II đến V).

Tầng 3. Đời Sống Hữu Cơ (Các cõi Trời thứ Hai và thứ Nhất = Các Thế giới VI và VII).

Hai đoạn về trí nhớ theo sau đây, áp dụng vào Tầng thứ Nhất của Sự Sống, tức là, Thế giới I. NXB.]

Tại sao chúng ta có trí nhớ, tư tưởng, ý chí? Hoặc làm sao mà chúng ta mơ về một lý tưởng, về sức khỏe hoàn hảo, về công bằng tuyệt đối?⁽⁵²⁾ Bởi chúng ta sinh ra từ một Cung điện hài đồng toàn năng và toàn trí, một thực tế giải thích bản chất vô hạn của trí nhớ. Trí nhớ của chúng ta có lẽ không đủ khả năng mô tả trong những trường hợp có chi tiết rõ ràng trước thời đầu đời thơ ấu, nhưng nó không thể bị phủ nhận rằng một trí nhớ như thế đã tồn tại ngay cả trước tuổi ấu thơ. Sự hiện hữu của một trí nhớ có trước mọi cái bắt đầu và ở sau mọi thứ kết thúc, không thể hoài nghi được. Cái mà chúng ta gọi trí nhớ thực chất là cái “Đại Ngã.”

(52) Xem chú thích trang 181

Nhưng tại sao trí nhớ lại mơ hồ trước ngày chào đời? Bởi vì Thế giới I là tuyệt đối, vô hạn, và vô phân biệt; kết quả là nó ở ngoài sự nhận biết của ngũ quan chúng ta. Cũng vì lẽ ấy mà chúng ta không thể tiên liệu được tương lai.

[Bây giờ chúng ta đi nhanh qua những tầng thứ Hai của Sự Sống và thứ Ba: những thế giới từ II đến V, và những thế giới VI và VII tương ứng. NXB.]

Tầng thứ Hai là thế giới vật chất, thế giới của vô số thiên hà. Nó là thế giới hữu hạn, tương đối, phù du. Mọi vật tồn tại trong trong thế giới đó đều có cái thủy và cái chung, mặt sau và mặt trước. Ở đó, tất cả đều cơ động và biến dịch. Không có cảm tính trong thế giới vật chất, chuyển tiếp, và dễ biến đổi. Đó là thế giới vô cơ.

Và từ thế giới vô cơ ấy, thế giới mà ta gọi là hữu cơ sinh ra. Và trong lãnh vực mộng mị và ảo huyền đó xuất hiện ra sinh vật, một phần trong đó là loài người.

Chỉ có loài người mới phát kiến cái vô hạn, Bản thể của sự sống hay Cung điện hài đồng của cái "Tiểu Ngã," tức những người thuộc thế giới vô hạn, có khả năng hòa nhập thành nhất thể với

Toàn Trí và Toàn Năng. Trạng thái này được coi như "Satori" (ngộ), "Ý chí," "Đức tin." hay "Xuất thần."⁽⁵³⁾

Đây là ý nghĩa của sự Sống và của Ba tầng Sinh mạng. Những ai không nhận được món quà này coi cuộc đời là vô nghĩa, thường thường khi họ đến những lứa tuổi bốn mươi. Và đôi khi có một số tự hủy cuộc đời mình như Eastman, Hemmingway đã làm, và những người khác nữa.

Một thứ tuyệt vọng như thế khi giáp mặt cuộc đời là một cái gương cho thấy Trật tự như một luật tắc Vũ trụ không thể nào tránh được, chiến thắng như thế nào. Trật tự này chính là Sự Sống.

Hồi còn nhỏ mà không được dạy làm sao cho Trật tự đi vào cuộc sống hằng ngày thì không có khả năng sắp xếp công việc của mình cho ngăn nắp, nếu ai đó để mặc cho mình tự lo liệu lấy. Và thế là phòng ốc, áo nọ quần kia, và những cái đầu cứ rối ren cả lên không sao yên được.

Tóm lại, Ba tầng bậc của sự sống là:

1. Sức bành trướng vô hạn (Thế giới vô thủy vô chung);

(53) Xem chú thích trang 181

2. Vòng xoắn ốc (phân cực của âm và dương), tức là, thế giới của những vật vô cơ.
3. Vật hữu cơ (sinh vật xuất hiện), tức thế giới của sự sống.

Tầng thứ Ba của Sự Sống là cuộc đời hằng ngày của chúng ta trong thế giới này. Tầng thứ Hai là thế giới của cái Chết. Vậy Chết là mẹ của Sống. Cuộc sống là một lối đi từ đó mà sinh vật được thoát khỏi thế giới hữu hạn để đi vào Thế giới thứ Nhất (Vô hạn, Trời), bắt đầu cấp người đi lên qua thế giới thú vật và thảo mộc, rồi tiếp tục qua các thế giới những vì sao và nguyên tố, những hạt cơ bản, năng lượng, lưỡng cực âm dương, cuối cùng lại trở về thế giới vô hạn.

Chúng ta gọi Thế giới Đầu tiên đó: Brahman, Atman, Trời, Tâm, Adidà, Thái cực, Cha, Vô hạn, Vô nhất vật, Không, v.v.⁽⁵⁴⁾

Các tầng II và III có đặc điểm là vô thường và không bền; chúng là chất liệu của đời sống hằng ngày, vượt qua các thế giới chất đầy ảo ảnh.

Tầng Đầu, bành trướng vô hạn vô thủy vô chung, thâm nhập vào các Tầng II và III, nơi đó

(54) Xem chú thích trang 183

người ta gán cho những cái tên như Chúa Thánh Thần, Đạo, Âm-Dương, Pháp, v.v.

Người nào ở trong Tầng thứ Ba của Sự Sống dạy Đạo và Pháp, hiến tặng món quà bình an cho mọi người, được gọi là tăng, con, thánh, v.v.

Và vậy là chúng ta có thể hiểu cái ý nghĩa thực sự của Chúa Ba ngôi (Cha, Con, và Thánh Thần), hay của Tam Bảo (Phật, Pháp, và Tăng).⁽⁵⁵⁾

Nhiều cuộc chữa trị kỳ diệu, nhiều cuộc chứng nghiệm thân tâm mình được đổi mới qua nền y học trường sinh Đông phương cho thấy tính ưu việt của triết lý Viễn Đông trong việc giải thích Ba Giai tầng của Sự Sống.

Ở phương Tây chỉ có một cái tên dành cho Thế giới Đầu tiên này: Chúa.

Tầng Thứ Hai chỉ là một phần vô cùng nhỏ của Thế giới I. Nó giống như một điểm kỷ hà. Tuy nhiên, trong thế giới này chúng ta tìm thấy vô số thiên hà. Và mỗi thiên hà chứa biết bao hệ thái dương không tài nào đếm xuể. Địa cầu chúng ta chỉ là một hành tinh của mỗi một hệ mặt trời. Chỉ trên một phần tí ti của Trái Đất nhỏ bé, hàng triệu hàng triệu con người sinh sống. Trái

(55) Xem chú thích trang 184

Đất là một thế giới nhỏ, vô cùng nhỏ, giống như một hạt bụi trong thiên hà, nhưng đối với cái nhìn của nhân thế, nó hình như to lắm.

Đối với tôi, có vẻ người Tây phương không có ý niệm nào về kích thước vô tận của Thế giới I. Nói về sự mệnh mông của nó chỉ gọi ra sợ hãi. Tuy nhiên, đối với người Đông phương thế giới bao la đó là căn nguyên của an lạc.

Những nhà khoa học và triết lý chuyên nghiên cứu những Tầng II và III mà không đếm xỉa gì đến Tầng Đầu tiên, thế giới vô hạn. Họ hoàn toàn không hiểu rằng Vũ trụ là vô hạn; đó là lý do tại sao đối với họ Vô hạn là một vấn đề cần phân tích cho rõ.

Họ gán cho Chúa của mình, vua của thế giới hữu hạn này, hoặc là một kẻ độc tài hay là một người được phú cho tài hoa, giàu có, vũ lực và quyền uy.

Ở phương Đông, Đạo là Trời, Trật tự Vũ trụ, Pháp.

Đó là điều khác thường, nhưng trong giới triết lý và khoa học Tây phương, chúng ta không tìm thấy giải thích nào về sự hiện hữu của Vô hạn, Tuyệt đối, Chúa.

Đạo Cơ Đốc lẫn lộn Tầng thứ Nhất, thế giới vô hạn, với các Tầng thứ Hai và thứ Ba, tương đối. Chúa Trời được nhân cách hóa, được gán cho nhiều danh xưng và ngay cả quần áo thầy tu. Chúa kết cuộc trở thành một tấm phản dội âm thanh cho những ý nghĩ bất chợt nảy sinh và dục vọng của con người. Jacques Maritain quả quyết rằng tương quan giữa Chúa và người giống như con đường một chiều.⁽⁵⁶⁾ Theo đây thì ông muốn nói chúng ta không thể mong ngóng Chúa đoái hoài đến những lời cầu xin của mình. Dầu cho ở Tây phương có một số ít người nghĩ về vũ trụ vô hạn, họ cũng có khuynh hướng đưa ra một loại tín ngưỡng nào đó chỉ có thể diễn đạt qua những cuộc tán lễ và xây cất nhà thờ.

Freud bị sợ hãi chi phối và tội lỗi ám ảnh, coi Thế giới Đầu tiên, vô hạn là một vực thẳm đen tối. Đối với tôi hình như Reich có nhìn thoáng qua, nhưng ông đã chết một cái chết bi thảm.⁽⁵⁷⁾

Khoa học là một đứa con hoang mang nhiều dục vọng, nó ảnh hưởng lớn đến việc nghiên cứu về Vô Hạn, Tuyệt Đối, Vĩnh Cửu, trong một thế giới tương đối, hữu hạn, và phù du. Chúng ta có

(56) Xem chú thích trang 185

(57) Xem chú thích trang 186

thể nói lòng ham muốn như thế là sản phẩm của một nỗi niềm hoài hương thế giới Vô Hạn. Tôi nghĩ rằng những cố gắng mà khoa học thể hiện theo đường hướng đó đều không hợp lý, bất khả, và vô giá trị. Ý đồ này càng ngày càng tạo ra nhiều thảm họa thì khoa học càng phát triển.⁽⁵⁸⁾ Bertrand Russell xót xa cho nền văn minh của mình mà nói rằng chúng ta đang sống trong một thế giới điên rồ. Henri Bergson đã viết; "Lý trí có đặc điểm là tự nhiên không hiểu biết về sự sống."⁽⁵⁹⁾

Y khoa chỉ là một môn khoa học thứ yếu, nó cố gắng trong tuyệt vọng tiêu diệt nỗi sợ hãi đang trôi lên vì không biết chỗ ở của mình đâu trong Thế giới Đầu tiên, vô hạn. Nó phản ứng lại bệnh hoạn bằng cách tấn công điên cuồng triệu chứng mà không nhìn vào nguyên nhân cơ bản của nó. Thậm chí khi mọi triệu chứng do chính con người gây ra và rồi cuộc lại, khi người ta có thể chỉ cần đợi tình hình cho tốt hơn, thì y học chỉ ngó tới những nguyên nhân phiến diện, qui trách nhiệm cho chúng, rồi cố loại trừ đi. Thật giống như hành động của một kẻ xấu xí cố đập

(58) Xem chú thích trang 186

(59) Xem chú thích trang 186

tấm gương cho bề vì nó phản ánh cái mặt không đẹp của mình.

Theo ý tôi khoa học là thượng đế của thời đại. Bất chấp lý do nào, chúng ta phải tìm cho ra Thượng đế thực, sự Vô Hạn, cái Tuyệt Đối, cái Không – nói tóm lại là Vô song Nguyên Lý, biểu hiện trong thế giới tương đối.

Nói tổng quát, phương pháp luận phân tích của Đông phương ưu việt hơn của phương Tây, nhưng đó là bởi những người Tây phương có quan điểm tinh thần cận thị nặng hay hoàn toàn mù màu sắc.

Những tiến bộ của kỹ thuật Tây phương làm ta ngạc nhiên, theo ý tôi, phát xuất tự thói kiêu ngạo và hèn hạ: "Bề lưng càng to, thì bề mặt càng lớn."

Mặt khác, người Đông phương có khuynh hướng tìm sự cứu rỗi qua đức tin và năng lực nghệ thuật sáng tạo của họ. Đức tin đối với họ là tâm hồn trong một trạng thái người ta đặt hết niềm tin vào thế giới vô hạn, biến tại, toàn trí, và toàn năng. Khả năng nghệ thuật của họ bộc lộ trong cái tài hoa để giữ một viễn cảnh hòa điệu và toàn diện đối với mọi vật mọi loài, và để diễn

tả thực tại này một cách có mỹ thuật. Điều này tới phiên nó lại đến từ sự thể nhập thế giới vô hạn và những luật tác cơ bản âm dương của nó, coi như tìm thấy ở nơi thế giới tương đối.

Chúng ta nếu có khả năng kết hợp Đông và Tây phương lại với nhau, thì mỗi bên nhờ thống nhất sẽ được lợi ích lớn.

Ở Nhật Bản lâu nay người ta nghe câu thành ngữ này: "Tinh thần Nhật Bản và kỹ thuật Tây phương." Coi như nguyên tắc làm việc, bạn hãy làm hết sức mình theo trí phán đoán tối cao.⁽⁶⁰⁾ Hãy chế ngự thói kiêu căng và hèn hạ. Hãy để tính mềm dẻo luôn luôn vượt thói cứng nhắc.

Tôi sẽ thêm một điều:

Nếu không hiểu những chỉ dạy của tôi về thiên văn học, về việc phủ nhận trọng lực phổ biến và về lực cố kết các nguyên tử thì các bạn chỉ có trí phán đoán ở mức thấp nhất (trí phán đoán máy móc).⁽⁶¹⁾

(60) Xem chú thích trang 187

(61) Xem chú thích trang 189

Ai sống ở trình độ này, thì do quan điểm nô lệ mà làm cuộc đời đi đến chỗ tàn tạ. Y chỉ là một con rối trong một bi kịch dàn dựng bởi những kẻ sống một cuộc đời tín ngưỡng mù quáng.

Vào thời chúng ta, phần đông thiên hạ sống cho qua quít, đều ở trình độ này. Không có lãnh tụ nào có trí phán đoán trình độ thứ hai (cảm giác) như là chỗ đạt cao nhất của họ.

Ngay trong số những nhà cải cách tôn giáo và xã hội thông thường các bạn sẽ tìm thấy những người ở mức thấp này. Một số trong bọn sử dụng nghiệp vụ của mình để vui chơi và bán buôn lạc thú.

Một ông nọ tên E. đến Nhật Bản để học phương pháp trường sinh đã nói trong một buổi tiếp tân chào đón ông: "Ở Nhật Bản người ta thường gặp một số người Nhật bắt chước người phương Tây. Các bạn thật giống như người Âu châu. Tại sao các bạn thực hành phương pháp trường sinh chỉ riêng trong gia đình mình thay vì rải những lời chỉ dạy phi thường về Vô song Nguyên lý này cho toàn thế giới? Giá các bạn là người Âu châu..."

Tôi đã bị sốc. Nhưng ông ấy đúng. Hình như

không có khác biệt nào giữa Nhật Bản và Tây phương. Con người chỉ khác ở trình độ trí phán đoán.

LỜI BẠT II (20/6/61)

Bởi vì Thế giới Đầu tiên là vô hạn, tất cả cái gì vô hạn đều thuộc về nó: tự do vô hạn, hạnh phúc vô hạn, công bằng vô hạn . . .

Tất cả cái gì hiện hữu ở các Tầng II và III của các thế giới tương đối là hữu hạn: tự do giới hạn, hạnh phúc giới hạn . . . Nghĩa là, mọi vật ở đó đều là nô lệ, bất hạnh, hỗn loạn . . .

Thế giới Đầu tiên là thế giới của vô hạn, ly tâm lực. Những thế giới tương đối đều thuộc lực hướng tâm hữu hạn. Chúng là những lãnh vực của những người tin vào sức mạnh của tiền tài, trí thức, bạo lực và thống trị.

Người tự do không dính mắc vào vật gì là một công dân của Thế giới Thứ nhất, vô hạn.

A! Lớn lao thay, bình an biết bao, sung sướng biết bao tuôn ra từ thế giới của lực ly tâm vô hạn!

CHÚ THÍCH (của JIM POGGI)

HÀNH TRÌNH TRÊN GIÒNG SÔNG SINH MẠNG

1. Ba tiên đề hay Luật Động học của Newton là: “ Luật I: Mọi vật thể cứ ở trạng thái nghỉ của nó, hoặc di chuyển không thay đổi theo một đường thẳng trừ phi nó buộc phải thay đổi trạng thái đó bằng những lực tác động vào nó. Luật II: Sự thay đổi chuyển động tỉ lệ với động lực tác động và được chuyển theo hướng đường thẳng mà lực đó bị tác động. Luật III: Đối với mọi tác động luôn luôn có đối kháng một phản lực bằng nó; hay, mọi tác động qua lại lên nhau của hai vật thể luôn luôn cân bằng, và hướng theo những phần đối nghịch.” *Sir Issaac Newton, Mathematical Principles of Natural Philosophy* (Những Nguyên lý Toán của Triết học Tự nhiên), từ *Great Books of the Western World* (Đại toàn thư Thế giới phương Tây), Robert Maynard Hurchins, Chủ biên, *Encyclopedia Britannica, Inc.*, 1952.

2. Lời ghi chú của Ohsawa vào kỳ xuất bản *Trật tự Vũ trụ* năm 1958: “Cái mà tôi đã gọi ‘Bầu trời’ ám chỉ những nguyên tố tiền-nguyên tử. Trong thuật ngữ hiện hành nó ám chỉ những hạt cơ bản. Nó từ sóng năng lượng mà ra. Các bạn biết rằng sóng này sinh ra từ lưỡng cực đối kháng (những lực ly tâm và hướng tâm). Và thế giới hai cực này cho ra năng lượng, hạt cơ bản, những nguyên tố, các lãnh vực thảo mộc rồi động vật và con người. Bởi vậy có được một cấu trúc biện chứng đó hoàn toàn là tự nhiên đối với cuộc sống và tạo hóa. Tuy nhiên, thế giới của hai cực này chỉ là một phần của vũ trụ tuyệt đối, vô hạn, và vĩnh cửu.”
3. Đối với Aristotle (thế kỷ thứ 4 trước CN) bốn nguyên tố cơ bản của thế giới vật chất được chỉ định là Địa, Thủy, Phong, Hỏa. Chính Ohsawa sắp xếp cho thích nghi biểu đồ này bằng cách điều chỉnh một chút về thuật ngữ: Địa, gồm đất và nước (Thủy), nuôi sống thảo mộc và (vì vậy) cung cấp chất tư dưỡng cho đời sống động vật và con người. Trái đất, tới phiên nó, lại được tài trợ bởi Bầu trời (Phong của Aristotle),

mặc dầu phải nhớ rằng “Bầu trời” Ohsawa có ý nói (theo thuật ngữ ngày nay) những hạt cơ bản, được nhấn mạnh trong lời chú trước. Cuối cùng, nhờ có Ánh sáng (Hỏa của Aristotle) chúng ta đi đến nguồn vật chất không thể phân tách được của sự sống, trường năng lượng nguyên thủy. Bên ngoài trường này dĩ nhiên theo quan niệm chúng ta là đại nguyên lý âm dương. Nó là cánh cửa mà qua đó thế giới vô hạn thể hiện trên bình diện vật lý.

Giải thích về vũ trụ do tiền bối của Aristotle, Anaximander xứ Milerus đưa ra thật đáng ngạc nhiên là tương tự như của Ohsawa. Theo Anaximander, vũ trụ “phát triển ở bên ngoài *apeiron*, một cái gì có cả vô hạn lẫn bất định (không có những tính chất khả dĩ phân biệt). Trong phạm vi *apeiron* này có một cái gì đó nổi lên để sinh các đối kháng nóng và lạnh. Những thứ này liền bắt đầu kèn cựa nhau và phát sinh vũ trụ.” *Tân Bách khoa toàn thư Britannica, xuất bản năm 1982, Tập 14, tr.250b.*

4. Trong chứng minh Tinh thần hiện hữu Ohsawa coi như lấy điểm xuất phát là

nguyên lý bất định của cơ học lượng tử hiện đại, môn học này quả quyết rằng định vị của một electron cho trước trong thời gian và không gian không thể xác định theo dự đoán. Vì vậy chúng ta không thể nói nó là cái gì đang di động hay tiếp năng lượng cho electron, một khối vật chất xây dựng nguyên thủy. Tuy nhiên, đối với con người, chắc chắn là có tư tưởng và mộng mị. Đối với Ohsawa những “thực tại” này chỉ có thể từ Tinh thần mà đến. Tinh thần có thể ở bên ngoài sự hiểu biết của trí tuệ, nhưng tư tưởng của chúng ta chứng minh sự hiện hữu của nó, giống như hình ảnh của ngón tay Thiên chỉ mặt trăng. Sau đó Ohsawa sẽ nói bóng gió đến khả năng tiến thẳng đến Tinh thần qua chứng nghiệm Satori-Ngộ. Người đồng hương của Ohsawa, D.T. Suzuki giữ một quan điểm tương tự: “*Cogito ergo sum*” (Tôi suy nghĩ, vậy tôi hiện hữu) là lời tuyên bố của Descartes và, tôi hiểu, triết học hiện đại ở Âu châu khởi nguyên từ điều này. Nhưng thực ra mệnh đề ngược thì đúng như thực: ‘*Sum ergo cogito*’ (Có tôi vậy tôi suy nghĩ). Bởi vì hiện hữu là

suy nghĩ và suy nghĩ là hiện hữu. Khi một người nào tuyên bố, ‘Tôi hiện hữu,’ thì hoàn toàn là y đang suy nghĩ. Y không thể xác nhận sự hiện hữu của mình trừ phi y đi qua một quá trình suy nghĩ. Suy nghĩ đi trước hiện hữu. Nhưng không hiện hữu, làm sao một người nào đó có thể khởi lên suy nghĩ được? Hiện hữu phải đi trước suy nghĩ. Không có trứng thì không có gà con mà không gà thì không trứng...” (“Đường lối Suy nghĩ Đông phương,” *The Essentials of Zen Buddhism* (Cốt tủy Đạo Phật Thiền), E.P. Dutton & Co., 1962). Suzuki đi từ đây để đưa ra lý lẽ này, một bản chất Thiền không cãi vào đâu được.

Mới đây, khi đọc tiểu sử của Niels Bohr, nhà vật lý lượng tử Đan Mạch, tôi đã ngạc nhiên khi thấy chàng thanh niên Bohr (người đồng thời Ohsawa) vật lộn với những câu hỏi tương tự mà Ohsawa đang tự hỏi trong chương này. Trong suy nghĩ của mình, Bohr đã bị ảnh hưởng bởi đoạn văn sau đây rút từ *Tale of a Danish Student* (Câu chuyện về một chàng Sinh viên Đan Mạch) của Poul Martin Moller: “Rồi bất

cứ một tư tưởng nào đó có thể nảy sinh ra sao, bởi vì nó đã phải hiện hữu trước khi nó sinh ra chứ? Khi anh viết một câu, anh phải có nó trong đầu trước khi anh viết; nhưng trước khi anh có nó trong đầu, anh phải đã nghĩ, nếu không thì làm sao anh có thể biết rằng một câu có thể phát sinh? Và trước khi anh nghĩ câu văn, anh đã phải có một ý tưởng về nó, nếu không thì làm sao nó đã có thể xảy ra cho anh để nghĩ nó? Và cứ tiếp tục như thế cho đến vô hạn, và cái vô hạn này được chứa trong một tích tắc, một niệm." Từ Ruth Moore, Niels Bohrs, *Alfred A. Knopf, 1966.*

5. Ở đây (và sau đó trong chương này) có lẽ Ohsawa muốn nói đến Trang Chu (Đạo gia xưa) người đã có giấc mộng này mà đến ngày nay còn nổi tiếng: "Một lần nọ Trang Chu mộng thấy mình là một con bướm, một con bướm nhón nhơ và qua lại chập chờn, mình cảm thấy hạnh phúc, muốn làm chi thì làm. Ông không biết mình đã là Trang Chu. Tỉnh linh thức dậy và ở đó ông là Trang Chu bằng xương bằng thịt và không thể lằm lằm vào đâu được. Nhưng ông

không biết có phải ông đã là Trang Chu, người đã mộng hóa bướm, hay con bướm mộng hóa thành Trang Chu. Giữa Trang Chu và con bướm phải có cái phân biệt nào đó chứ! Điều này được gọi là Chuyển hóa Vật." Dịch bởi Burton Watson: *The Complete Works of Chuang Tzu* (Trang Chu Toàn Tập), New York: Nhà in Đại học Columbia, 1968.

6. Về các chi tiết và hoàn cảnh thêm nữa về cuộc đời của Ohsawa, hãy xem *Macrobiotics, Yesterday and Today* (Phương pháp Trường sinh, Hôm Qua và Ngày Nay) của Ron Kotszch, Japan Publications, 1985.
7. Tôi không thể nhận được thông tin nào, về cuốn phim này khác hơn cái gì mà Ohsawa đưa ra. Có lẽ một trong những độc giả của chúng ta có thể bổ khuyết cho.
8. Ohsawa đã chăm chú và cảm kích nhiều đến những công trình nghiên cứu của Lucien Levy-Bruhl về tâm trạng con người nguyên thủy. Cuốn sách riêng về chủ đề này của Ohsawa hiện được tiếp tục phiên dịch. Tác phẩm của Levy-Bruhl có đến sáu

tập và tổn mất hai mươi bảy năm (1910-1937). Tư tưởng của ông được tổng kết toàn bộ trong thành ngữ nổi tiếng ngày nay là *Participation mystique* (tham dự thần bí). "Levy-Bruhl muốn chứng minh tính nhất quán của tâm hồn con người trong không gian và thời gian, xuyên qua tính chất chung của một số khía cạnh tâm tính nguyên thủy. Tâm hồn có thể có một định hướng khác từ sự việc thuộc một nền văn hóa cổ xưa hay hiện đại, nhưng nó vẫn giữ nguyên tình trạng như trước; và luôn luôn, đối với những trình độ khác nhau, tâm trạng này vẫn nằm bên trong với mọi tiềm lực của nó." Lucien Levy-Bruhl, *The Note-books on Primitive Mentality* (Số tay về Tâm trạng Nguyên thủy), Đoạn trích dẫn từ Lời nói đầu của Maurice Leenhardt, Harpe Torchbooks, 1975.

THẾ GIỚI VĨNH CỬU

9. Ohsawa có lẽ đã lên danh sách bất cứ tác phẩm nào từ nhiều nền văn hóa để nhấn mạnh rằng mọi tác phẩm văn học thiêng liêng đều nói về Trật tự Vũ trụ. Ví

đụ, kinh Koran rõ ràng là không có mặt trong danh sách của ông. Một số độc giả có lẽ không quen với tập Kojiki (Cổ sử ký). "Những sách vở được ghi chép đầu tiên ở Nhật Bản là Kojiki và Nihon Shoki (Nhật Bản Sấm kí?), biên niên sử được soạn theo lệnh tòa và được hoàn thành theo thứ tự vào năm 712 và 720,... Các tập Kojiki và Nihongi (Nhật Bản lễ? N.D.) đều rất quan trọng trong việc tìm hiểu tôn giáo Nhật Bản và sự thành lập Thần đạo. Những tác phẩm này minh họa rõ hai ý niệm tín ngưỡng hết sức quan trọng: thứ nhất, dòng dõi thiêng liêng (hay một nửa thiêng liêng) của nước Nhật và dân tộc Nhật Bản, và, thứ hai, sự tăng trưởng nhanh *kami* (những vị thần) có liên quan một cách mật thiết đến đất nước và con người của nó." H. Byron Earhart, *Japanese Religion: Unity and Diversity* (Tôn giáo Nhật Bản: Tính nhất quán và đa dạng), Dickenson Publishing Co., Inc., 1974.

Herman Aihara để nói về Tâm Kinh có điều này: "Sau khi Phật nhập diệt khoảng năm trăm năm, những giáo huấn của Ngài

được các đệ tử kết tập thành hàng ngàn quyển kinh. Một trong số này là Đại Han Nya Gyo (Đại Bát Nhã Kinh - Kinh thuyết Trí phán đoán Tối cao). Tuy nhiên, kinh này, gồm sáu trăm quyển, đối với hầu hết mọi người thì đọc quá dài. Vì vậy, kinh được duyệt lại và cô đọng chỉ trong hai trăm sáu mươi hai chữ. Bản rút gọn này là *Han Nya Shin Gyo* hay *Maka Hannya Hara Mitta Shin Gyo* (Bát-Nhã Tâm-Kinh hay Ma-ha Bát-nhã Ba-la-mật-đa Tâm Kinh), một trong những kinh quan trọng nhất của đạo Phật và thường được mọi Phật tử đọc tụng. Quyển kinh này... là lời chỉ dạy cái gì là Trí phán đoán Tối cao, Vô hạn, hay Cái Một. Tôi chưa bao giờ bắt gặp một giải thích xuất sắc như thế về Trí phán đoán Tối cao và Cái Một trong một hình thức đến mức ngắn gọn và rõ ràng như quyển Bát-Nhã Tâm-Kinh trừ ra trong Trật tự Vũ trụ của George Ohsawa." Herman Aihara, dịch giả, *The Supreme Judgement Taught by Buddha* (Trí Phán đoán Tối cao Phật dạy), George Ohsawa Macrobiotique Foundation, Oroville, 1971.

10. Hiển nhiên là ở đây Ohsawa đang ám chỉ đến một câu chuyện mà cuối cùng nó trở thành vở nhạc kịch nổi tiếng *Madame Butterfly* dàn dựng bởi Giacomo Puccini (công diễn lần đầu tại La Scala, Milan, 17 tháng Hai, 1904), mặc dầu Thiếu tá Pinkerton (trong vở kịch) của Puccini là người Mỹ, chứ không phải Đức. Puccini được gợi hứng để viết vở nhạc kịch sau khi xem vở kịch cùng tên của David Belasco ở Luân Đôn. Tới phiên Belasco lại mắc nợ một nhà văn vốn làm nghề luật sư với cái tên John Luther Long, chuyện của ông ta cũng cùng một tên, xuất hiện trong *Century Magazine* (Thế kỷ tạp chí) năm 1897. Long tuyên bố rằng ông đã nghe câu chuyện từ người chị, vợ của nhà truyền giáo được phong chức ở Nagasaki, và rằng nó bắt nguồn một phần từ sự việc xảy ra thực. Tài liệu từ William Ashbrook, *The Operas of Puccini*, Oxford University Press, 1968.
11. Vào ngày 5 tháng Hai 1597 Paul Miki, một giáo sĩ dòng Tên người Nhật cải đạo và có ảnh hưởng đến quần chúng, cùng hai mươi lăm bạn đồng hành, hầu hết đều là

người cải đạo, bị hành hình trong thành phố Nagasaki bằng cách đóng đinh vào những cây thánh giá và đâm bằng giáo. Shogun Toyotomi Hideyoshi, lúc đầu mở cửa cho những nhà truyền giáo đạo Cơ Đốc đến Nhật Bản, về sau đổi ngược chính sách hòng ngăn chặn trào lưu âm mưu và lật đổ lớn mạnh mà thương nhân và tàu chiến Bồ Đào Nha sử dụng nhằm cố đạt cho được một chỗ đứng chính trị để cạnh tranh với thương mại Nhật Bản. Hideyoshi đã thành công. Đạo Thiên Chúa "đã biến" khỏi Nhật cho đến nửa sau thế kỷ thứ mười chín. Khi Nhật Bản mở cửa một lần nữa cho những nhà truyền giáo vào thì họ lấy làm kinh ngạc khi tìm thấy những vùng biệt lập của người theo đạo Cơ Đốc tại Nhật, họ vẫn giữ việc thực hành một cách bí mật Đức tin trải qua hơn hai trăm năm mà không có ai bên ngoài giúp đỡ. Việc phong cho Miki và bầu bạn của ông lên chức thánh Cơ Đốc của La Mã vào năm 1862 là hợp thời cơ nhất. Cùng năm đó Nhà thờ Cơ Đốc đầu tiên được xây lên ở Yokohama, tiếp theo sau là ngôi thứ hai được dựng lên

ở Nagasaki vào năm 1864. Giáo đường sau, được biết đến là Nhà thờ Cơ Đốc Oura, đến ngày hôm nay đã giữ việc kỷ niệm Thánh Paul Miki và các bạn đồng hành.

- 12.** Albert Einstein đã nói về Max Planck (1858 – 1947), người “cha” của thuyết lượng tử hiện đại: “Trạng thái tâm hồn nó làm cho con người có thể thực hiện công trình loại này thì na ná giống tình trạng của người đương hành đạo hay kẻ đang yêu; cái cố gắng hằng ngày không phải phát xuất từ ý định hay chương trình có cân nhắc đàng hoàng, mà thẳng từ trái tim.” Và đoạn trích sau đây lấy trong một cuộc phỏng vấn chính Planck: “Khoa học không thể giải quyết điều bí ẩn tối hậu của thiên nhiên. Và đó là bởi, theo phân tích lần cuối cùng, chính chúng ta là một thành phần của thiên nhiên và, vì vậy, là một bộ phận của sự bí mật. Nhưng theo ý tôi thì chúng ta càng cùng nhau tiến bộ thì chúng ta càng được đưa tới chỗ hài hòa với chính toàn thể thiên nhiên. Và đó là một trong những dịch vụ lớn của khoa học đối với cá nhân.” Ken Wilber, ed., *Quantum*

Questions (những Vấn đề Lượng tử),
Shambala Publication, Inc., 1984.

13. Đây là “trọng tâm” không phải chỉ của Phật giáo, mà còn của Trật tự Vũ trụ do Ohsawa giảng dạy. Giáo huấn này là cốt tủy của đại bộ phận văn học Bát-nhã-Ba-la-mật, phát triển từ thế kỷ thứ nhất trước CN đến khoảng thế kỷ thứ mười ở Ấn Độ và Trung Hoa. Hầu hết những giải thích của Tâm Kinh (xem Chú thích số 9) nói lên điều này: “Hình thể là Trống rỗng và Trống rỗng là Hình thể (Sắc tức thị Không, Không tức thị Sắc),” trong khi Herman Aihara thích giảng như thế này hơn: “Vật chất là Vô hạn và Vô hạn là Vật chất.” Để có thêm những tài liệu về nền văn học này xin xem những tác phẩm của học giả Phật giáo người Anh nổi tiếng, Edward Conze, nhất là *Selected Sayings from the Perfection of Wisdom* (Những lời dạy tuyển trạch từ Trí huệ Viên giác), Prajna Presse, 1978.

14. Tôi tin rằng Max Planck nhất định sẽ đồng ý với Ohsawa. Một trích đoạn khác từ luận đề của Planck, “Bí ẩn sự hiện

hữu của chúng ta”: “... Không phải vì một biến cố ngẫu nhiên nào mà những nhà tư tưởng lớn nhất của mọi thời đại cũng đều là những tâm hồn đầy tín ngưỡng, ngay cho dù họ không trình bày cho công chúng biết về cảm xúc tôn giáo của mình. Nó bắt nguồn từ sự phối hợp của trí tuệ với ý chí mà thành quả triết học tốt đẹp nhất đã nảy sinh, đó là đạo quả. Khoa học nâng cao những giá trị đạo đức của cuộc đời và vươn tới một tình yêu chân lý và sùng đạo – tình yêu chân lý tự thể hiện trong sự miệt mài nỗ lực đi đến một hiểu biết chính xác hơn về thế giới tâm linh và vật chất quanh ta, và sùng đạo, là bởi mọi tiến bộ nơi trí tuệ mang chúng ta đến đối diện với bí mật của sự hiện hữu chính mình.” Ken Wilber, *Quantum Questions*, Shambala Publications, Inc., 1985.

15. Một trong những giọng này mà ai cũng nhớ từ những phim Star Wars (Chiến tranh giữa các vì sao) là “Mong sao Sức mạnh cùng đi với các anh!” Ngay cả trong nền văn hóa bình dân của chúng ta, sự Vô hạn luôn luôn tàng hình trong bóng tối.

16. Câu “chỉ cái Không mới có thể sinh ra cái Có” có lẽ là cú chạm mạnh với quần chúng phương Tây. Đây là bởi “Không” được hiểu theo cái nghĩa hư vô, ấy là, như một cái gì trống rỗng, dặt tới một quan niệm vô nghĩa và thất vọng về cuộc đời. Ở cuối con đường đó chỉ có một là tự sát hay hai là theo đuổi quyền lực và khoái lạc mà thôi. Điều bi quan này không phải là những gì mà các nhà tư tưởng và pháp sư muốn nói bằng cách nhấn mạnh về “Tánh Không”.

Đối với họ Tuyệt đối là Không bởi vì nó ở ngoài khả năng nhận thức hay thể hiện bằng lời. Tuy nhiên, thực chứng cái Tánh Không này nằm trong tầm tay của chúng ta xuyên qua nhiều hình thái trầm tư, tích cực hay thụ động, được các nhà lãnh đạo tinh thần kỳ vĩ của mọi thời đại và văn hóa chỉ dạy. Một gương mẫu tốt về một bậc thầy vĩ đại Tây phương, đã đến tới Chúa xuyên qua pháp môn tu về “Tánh Không”, là Thánh John Thánh giá, Nữ tu Tây Ban Nha vào thế kỷ thứ mười sáu. Đối với Juan de la Cruz “todo”(ngừng nghĩ, tĩnh lặng, tịch diệt, chân lý? N.D.) chỉ có thể tìm được trong khi

theo đuổi tới "nada"(đại dương, cái bao la, cái không? N.D.). Xem thêm số 54.

17. Giống như một người nằm mộng, y không biết mình đang mộng, kinh nghiệm trực tiếp rằng người quan sát bên trong vắng mặt. Do đó, không có nhớ gì cả. Tương tự như những trạng thái xuất thần nào đó được các vị thánh và những nhà huyền học mô tả: "Nirvana," "Satori," "hợp nhất với Chúa," v.v. Trái với trạng thái "quên" hay "không biết," mà Ohsawa tả trong chương này, có hiện tượng được biết như là mộng rõ ràng, trong đó người nằm mộng ý thức mình đang mộng. Ngoài ra, những hành giả Thiên cấp cao có thể duy trì một trạng thái ý thức tỉnh táo cao – hiện hữu trong một chốc – không quan trọng chỗ thiền định "sâu" bao nhiêu. Tôi nghi rằng Ohsawa muốn giữ cái nhận thức tồn tại đó trong các giấc mộng hoặc là những cơn thiền định muốn chỉ rằng những chứng nghiệm này còn thuộc thế giới tương đối và như thế là nhị nguyên. Nói cách khác, nếu chúng ta nghi chúng ta hiện ở trong "thế giới khác" (Thế giới I của Ohsawa,

Tuyệt đối, Chúa, v.v.), thì chúng ta không thực sự ở trong đó, mà vẫn còn trong thế giới tương đối này. Chỉ xuyên qua cái Chết hoặc trong đời này qua “cái Quên” chúng ta mới có thể thực sự đi vào thế giới vô hạn đó ở Bên ngoài kia. Về những phát triển gần đây trong việc nghiên cứu giấc mộng rõ ràng tại Trung tâm Nghiên cứu Giấc ngủ thuộc Viện đại học Stanford, xin xem Stephen LaBerge, Ph.D., *Lucid Dreaming*, Tarcher, 1985.

18. Những trích dẫn từ văn học Anh nơi đây và ở dưới tôi đã tự do dùng để truyền đạt ý nghĩa của những tục ngữ mà Ohsawa hiển nhiên là lấy từ các nguồn tài liệu riêng của ông. Những trích dẫn (theo thứ tự) là: Hamlet, I,ii, 72; The Bible, Sách Tục ngữ, 16:18; Romeo and Juliet, II,vi, 9. Vài tục ngữ tương tự (lấy từ *In Ghostly Japan* (Trong nước Nhật Tinh thần) của Lafcadio Hearn, Charles E. Tuttle Company, 1971) là: “Đời người như là ngọn đèn dầu trước gió.” “Thế giới này chỉ là một chỗ nghỉ chân.” “Lạc thú là nguyên ủy nổi đau; nổi đau là cội nguồn lạc thú.”

19. Một đề tài thường được nhắc đến trong sách Phúc âm: "Và nếu các người có đức tin, thì mọi điều các người xin trong khi cầu nguyện, các người sẽ nhận được." Matt.21:22. "Hãy xin, sẽ được; hãy tìm, sẽ thấy; hãy gõ cửa thì cửa sẽ mở." Matt.7:7.
20. Theo thứ tự từ Francis Bacon và Percy Bysshe Shelley. Và vài thứ nữa từ Lafcadio Hearn: "Gặp gỡ chỉ là bước khởi đầu của sự chia phối." "Tất cả cái gì có sống thì nhất định phải chết; và tất cả những gì gặp gỡ chắc chắn sẽ chia ly"

Có một nỗi buồn diệu vợi thể hiện riêng tư tình cảm này của Ohsawa trong bài hát của ông, "Wacare No Uta" ("Khúc ca Tạm biệt"). Bài ca này được hát lên vào dịp kết thúc theo truyền thống trại hè hằng năm của Aihara trong Rừng Quốc Gia Tahoe. Hầu như không thể nào không trải nghiệm bản chất sớm nở tối tàn của cuộc đời khi những trại viên hát khúc ca này, họ tay nắm chặt tay trong vòng tròn rộng quanh một ngọn lửa trại chập chờn, nói tạm biệt nhau bằng Nhật, Tàu, Phi châu, Pháp và Anh ngữ:

*Gặp gỡ là bước đầu chia ly,
Chia ly là quay trở về khởi điểm,
Vây thì, niềm vui gặp gỡ là chông tàn và ủy mị.
Tuy nhiên, niềm vui trong ký ức lại trường tồn.
Sayonara, Tsuai chen (Tạm biệt, hẹn gặp lại),
De sudania, Bon voyage (Thượng lộ bình an),
Chúc may mắn, chúc may mắn,
Mata aima shyo, (Hẹn gặp lại)
Mảnh đất ký ức là lãnh địa kỳ bí
Và là cõi vĩnh hằng.
Adieu! Adieu! Adieu! (Tạm biệt!)*

21. "Vạn vật luôn luôn biến dịch, trôi đi. Niềm vui và tự do thực sự chỉ có thể tìm thấy khi quay về vũ trụ Tự ngã hay *Tai-Kyoku* (Thái cực-Đại ngã), và bằng cách vượt qua ego-cái ta hay tiểu ngã." Ronald Kotzch, *Macrobiotics, Yesterday and Today*, Japan Publications, 1985.

NHỮNG BẢN ĐỒ MÀ ĐỘI THĂM HIỂM SINH MẠNG DÙNG

22. Theo thông tin do Herman Aihara cung cấp, ba bản đồ đầu tiên gồm chỉ những vòng tròn đồng tâm dùng trước năm 1947. Khoảng thời gian đó, theo sự gợi ý của một sinh viên, Ohsawa đã phác họa lại bản đồ của mình theo hình xoắn ốc. Sau đấy, vào khoảng năm 1960, Ohsawa bắt đầu dùng phần cắt ra hay "miếng bánh patê" lấy từ vòng xoắn ốc, nó xuất hiện trong sách này như Bản đồ IV. Trong việc làm Bản đồ IV để xuất bản trong kỳ phát hành quyển Trật tự Vũ trụ này, Herman Aihara đã thêm một số cải thiện và làm cho sáng tỏ. Bản dịch thuật cuối cùng này xuất hiện trong bài ở trang 30. Bản đồ này sẽ dùng như một hướng dẫn cốt yếu trong khi theo Ohsawa cho đến phần Kết luận, (các trang 123 - 140).

23. Theo những nhận thức (bản đồ) khá đơn giản về Trật tự Vũ trụ, thì ở đây Ohsawa chỉ đưa vào danh sách sáu trình độ. Nhưng nếu chúng ta tham khảo bản phác thảo

cuối cùng [xem Chú thích trước, số 22], chúng ta tìm thấy Ohsawa đã đổi nó từ sáu đến bảy trình độ để dành một chỗ cho sự phân cực Âm-Dương, dùng như cái cổng ở giữa các thế giới vô hạn và hữu hạn. Vậy sau [5] “Ánh sáng,” chúng ta phải thêm [6] “Âm-Dương,” và đẩy “Vô hạn” đến trình độ thứ bảy. Đây là sự sắp xếp kèm theo Bản đồ IV đã chỉ dẫn ở trước đây khi mà độc giả ghi lại.

TRẬT TỰ VŨ TRỤ

24. Thế giới “duy tâm” có lẽ đưa ra một số khó khăn cho độc giả. Ở đây nó không liên quan gì đến những việc hành trì của “những người duy tâm” nhắm mục đích tiếp cận với các linh hồn “từ phía bên kia,” mà đúng hơn có liên hệ đến học thuyết triết lý mà mọi thực tại trong bản chất đều là tinh thần.” (*Webster’s New Twentieth Century Dictionary, Unabridged, 1968.*) Ohsawa dùng nó để đối lập với “duy vật.” Xem chương II, Ohsawa phê cả hai duy vật và duy tâm đều quá thiên tịch, thuyết trước thì cận thị, thuyết sau, mù quáng. Sự xung

đột nhị nguyên này chỉ có thể giải quyết ổn thỏa ở bình diện Vô song Nguyên lý bằng cách sống theo Trật tự Vũ trụ.

25. "Inyological" (Âm dương luận). Ohsawa hoàn toàn thích cái lý luận mới mẻ, đã đặt mới cái chữ lai này để diễn tả cái bản chất triết lý âm-dương của mình. Tiếp đầu ngữ "inyo" được tạo bằng Nhật ngữ "in" hay "yn" nghĩa là âm, và "yo" nghĩa là dương.

陰

Âm

陽

Dương

Tiếp vĩ ngữ "logical" đương nhiên đến từ tiếng Hy Lạp "legein" nghĩa là suy luận, đọc, hoặc thuật lại. "Inyological," vì vậy có liên quan đến chữ lý luận đằng sau, sự giải thích về nguyên lý âm-dương.

26. Với một chút tưởng tượng hình dây răng epicyclic này có lẽ cho độc giả một ảnh hình về cái mà Ohsawa đang mô tả:

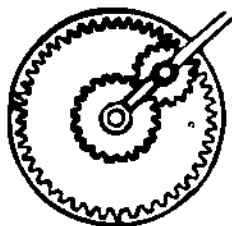

Thay vì hai bánh xe bên trong, đối với Ohsawa sẽ có năm (hoạt động từ ngoài vào): Ánh sáng, Bầu trời, Trái đất, thảo mộc, người. Ánh sáng tất nhiên là bánh xe lớn nhất của những bánh bên trong và người, bánh xe răng nhỏ nhất. Mỗi bánh xe chuyển động theo chiều nghịch với bánh kết nối bên cạnh. Cái thiếu nơi hình ảnh này là thế giới thứ hai của Bản đồ IV của Ohsawa, thế giới của âm và dương. Bởi vì nguyên lý âm-dương ảnh hưởng tất cả thế giới bên dưới nó ("Ánh sáng" đến "người"), có lẽ không thích hợp cho việc trình bày nó bằng một bánh xe quay chỉ một chiều.

27. Democritus (thế kỷ thứ 5 trước C.N.) đã dạy rằng "Một con số vô hạn những nguyên tử trường tồn và sẵn có... không thấy được, khác nhau chỉ ở hình dáng, sự

sắp xếp, vị trí, và độ lớn... chuyển động qua không gian vô hạn, hay chỗ Trống không... đầu không hình thể, nó vẫn tồn tại và do đó có thực. Nguyên tử và cái Không đối với Democritus là hai thực tại cuối cùng." *Encyclopedia Britannica*, tập III, trang 460b. Lê dĩ nhiên, đây là một quan điểm nhị nguyên và tôi tin Ohsawa nhất định sẽ phê phán nó về sự thực này. Nó chỉ là một hiểu biết phần nào về Vũ trụ. Phải chăng Democritus lẫn lộn Không gian với Trống không, cùng cái lỗi mà các nhà thám hiểm Không gian đương đại của chúng ta mắc phải? (xem "Lời mở đầu," các trang 11-31) Cái Không ở "bên kia" Không gian. Nó là Cung điện hài nhi sinh cả hai Thời gian và Không gian, và tất cả "nguyên tử" được tạo. Nó là Tuyệt đối, Vô hạn, Chúa, v.v.

28. Ohsawa viết: "... Nếu không có sức khỏe thì các bạn phải học hỏi lý thuyết Nhu đạo tôi đang giảng nơi đây bởi vì mọi trường phái Đạo (Nhu đạo, Thuật Tự vệ; Kiếm đạo, đánh kiếm; Y đạo, ngành thuốc; Thư đạo, viết thư pháp; Ca đạo, thơ ca, và v.v.) chỉ là những đường lối khác nhau để đi

vào cùng một thế giới của Hòa bình và Tự do." (Từ The book of Judo, xuất bản từng số trong Macromuse, Mùa thu 1983, Mùa đông 1984, Mùa xuân 1984, Mùa hạ 1984.) Theo Herman Aihara, Ohsawa là người đã giới thiệu khái niệm và thực hành về Đạo vào Âu châu trong thế kỷ 20.

29. Có một số khác biệt trong ngôn từ Ohsawa diễn đạt Mười hai Định lý khi chúng xuất hiện trong những tác phẩm khác. Để làm rõ và dễ hiểu, những phần dịch thuật sau đây rút từ *The Book of Judgment* (George Ohsawa Macrobiotic Foundation, 1980) và *Zen Macrobiotics* (Ohsawa Foundation, 1965) được đưa ra với phần dịch thuật của Zen Macrobiotics trong các ngoặc khác với phần của *The Book of Judgement*.

1. Âm và Dương là hai cực của sức bành trướng vô hạn.
2. Âm và Dương được sinh ra vô hạn và liên tục [và mãi mãi] từ chính sức bành trướng vô hạn thuần túy.
3. Âm thì ly tâm; Dương thì hướng tâm.
Âm, ly tâm, sinh ra bành trướng, tính

nhẹ, lạnh, v.v. Dương, hướng tâm, sinh ra co rút, tính nặng, nóng, sáng sủa, v.v.

4. Âm lôi cuốn dương; dương hấp dẫn âm.
5. Tất cả [các vật và] hiện tượng đều gồm có âm và dương với những tỉ lệ khác nhau.
6. Tất cả [các vật và] hiện tượng đều thay đổi không ngừng những thành phần âm và dương của chúng. Vạn vật đều không ngừng nghỉ.
7. Không có gì hoàn toàn âm hay hoàn toàn dương. Tất cả đều tương đối.
8. Không có gì trung tính. Luôn luôn có âm hay dương quá mức.
9. Ái lực hay lực hấp dẫn giữa các vật tỉ lệ với hiệu số của âm và dương trong chúng.
10. Âm chống [đẩy] âm; dương chống [đẩy] dương. Hiệu số càng lớn, sức đẩy càng yếu. [Sức đẩy hay sức hút giữa hai vật âm hay dương tỉ lệ nghịch với hiệu số của lực âm hay dương của chúng.]

11. Âm sinh dương; dương sinh âm khi đi đến tận cùng.

12. Mọi vật đều dương ở trong và âm ở ngoài (bề mặt).

VÔ SONG NGUYÊN LÝ NHÌN RỘNG

30. “Cuộc đột phá vĩ đại (trong việc điều trị bệnh đậu mùa) đến nước Anh vào năm 1796, khi Edward Jenner thực hiện cuộc thí nghiệm chủng ngừa của ông với chất liệu từ vết thương đúng bệnh đậu bò trên tay của một cô gái bán sữa. Trong vòng ít năm thuốc chủng đậu bò được phân phối trên toàn thế giới....” *Encyclopedia Britannica (Bách khoa toàn thư Anh)*, t. IX, tr. 280b.

31. Một cuốn sách xuất bản gần đây chứng thực ý kiến của Ohsawa. Xem lại quyển *The Intuitive Manager (Nhà quản lý có trực giác)* của Roy Rowan (Little, Brown, 1986), *Time* nói rõ rằng Rowan “tán dương cái mà ông ta gọi là yếu tố Eureka (thấy rồi, tìm ra rồi), cái bất chợt, cái trí lóe lên như chớp thực sự dẫn dắt nhiều nhà lãnh đạo doanh nghiệp. Rowan đoán

chắc, luận lý chỉ chiếm một phần của việc quyết định làm; thường nó là sự bạo gan, cuộc nhảy vọt theo bản năng làm tất cả thay đổi hoàn toàn... Theo Rowan, một kẻ thù ghê gớm của trực giác là ‘bệnh bại liệt phân tích,’ một điều kiện gây ra bởi sự đòi hỏi quá nhiều. Ông nói, ‘Việc tích lũy không ngớt thông tin mới... mà không cho tâm trí cái cơ hội thẩm thấu và đi đến một kết luận có tính trực giác có thể làm chậm trễ bất cứ quyết định quan trọng nào cho đến lúc thời gian cho hành động không còn nữa.’ Đó là ‘thay thế học hỏi cho can đảm.’” *Time*, April 21, 1986.

32. Đoạn sau đây rút từ một tài liệu Phật giáo Thiên vào thế kỷ thứ 8: “Một khoảng không gian nhỏ vô cùng nhỏ chứa đựng tất cả hiện tượng đến hàng ngàn hàng vạn hệ mặt trời. Một niệm thời gian bao gồm mọi thời gian quá khứ, hiện tại, và vị lai... Một vật là mọi vật, mọi vật là một vật. Cái nguồn gốc không có một trở ngại gì cả: sự thực bên trong thì rõ ràng từng vật và mọi vật. Vì vậy chúng ta biết rằng vũ trụ dầu bao la đến đâu, thì nó vẫn có thể vừa

vặn trong một hạt bụi mà không bị dôn nén. Dầu quá khứ, hiện tại, và tương lai có dài đến thế nào, thì nó vẫn có thể được chứa trong một khoảnh khắc ngắn ngủi. Vì vậy chúng ta có thể nhìn xuyên qua những bức tường sắt, nhận thấy rằng không có gì để đo lường; chúng ta có thể đi xuyên qua những bức tường đá mà không có một trở ngại nào. Do đó mà những nhà hiền triết quyết tìm sự thực bên trong và kiện toàn chức năng của mình. Nếu sự thực bên trong không để cho họ được như thế, thì những hiền giả ấy nhất định sẽ không có cái năng lực như thế. Giải thoát là thâm nhập sự thực bên trong. Không tự do là bởi tình cảm làm cho bế tắc. Trí tuệ của thiên nhân có thể thấy sự vật thực sự như như." J.C. Cleary, transl., *Zen Dawn (Bước đầu Thiên)*, Shambala, 1986.

33. Lazzaro Spallanzani (1729 -1799), nhà sinh lý học người Ý, đã đóng góp quan trọng vào lãnh vực vi sinh và những chức năng thuộc cơ thể. Joseph-Louis Gay-Lussac (1778-1850). nhà hóa học và vật lý người Pháp, đã mở đường nghiên cứu về

tác động của những chất khí dẫn đến sự phát giác mọi chất khí bằng những lượng như nhau giãn ra những độ lớn như nhau trong độ nhiệt; ông ta cũng nhắm đến việc cải thiện những kỹ thuật phân tích các hợp chất hữu cơ.

34. Mặc dầu phát giác mà Ohsawa đề cập đến đây không thể nhận rõ được, Herman Aihara, một trong những môn đệ nổi tiếng nhất, thiên về ý kiến vi-rút có thể sinh ra một cách tự phát. Điều này được đặt trên quan niệm, để ví dụ, là "sự sinh sản lớn mạnh của vi-rút bệnh AIDS không phải là cái nguyên nhân, mà là hậu quả của bệnh hoạn. Những con vi-rút như thế chỉ có thể sinh sôi nảy nở khi hệ miễn nhiễm hoàn toàn suy yếu. Ngoài ra, theo ý kiến của tôi," Aihara nói tiếp, "và từ một quan điểm trường sinh, con vi-rút bệnh AIDS được sinh ra trong ruột khi thực phẩm chúng ta ăn vào chứa các chất tổng hợp." Herman Aihara: "Bệnh Herpes và AIDS-Cập nhật hóa," *Macrobiotique Today*, May 1986.
35. Ở đây Ohsawa đang dùng những ý niệm

"âm dương luận" về âm và dương một cách giống nhau, thế giới hữu hạn được coi như "dương," thế giới vô hạn coi như "âm." Căn nguyên sự so sánh là sự thật mà Ohsawa diễn tả một ít hàng sau đây, đó là, "gốc của dương là âm," *giống như* nguồn gốc của thế giới tương đối là thế giới tuyệt đối.

36. Theo Herman Aihara, câu hỏi này kèm với lời đáp súc tích và bí ẩn của Ohsawa là chiếc chìa khóa bắt nguồn từ đòi hỏi của phương pháp trường sinh. Nhân chủng học đầu cho có mọi kỹ thuật và nguy hiểm của nó vẫn không thể trả lời nổi những câu hỏi cơ bản nhất liên quan đến nguồn gốc sự vật. Cái gì là cội nguồn của con vi-rút, DNA, loài người, v.v.? Mọi vật làm thế nào mà đến ở trong thế giới hữu hạn? Ohsawa muốn độc giả coi vấn đề này dành cho họ. Nó là một *công án* lớn trong phương pháp trường sinh.

37. Xem thêm những quan điểm về thuyết Darwin của Herman Aihara, trang 84.

38. Bản của Aristotle về những thứ đối lập Pythagore như sau:

Giới hạn	Vô hạn
Lẻ	Chẵn
Một	Nhiều
Phải	Trái
Đục	Cái
Nghỉ ngơi	Chuyển động
Thẳng	Cong
Sáng	Tối
Thiện	Ác
Vuông	Chữ nhật

39. Trả lời: 'Nếu dây trên là âm và dây dưới là dương, những số 2, 5, 8, và 9 phải đi ngang qua từ phía cao xuống phía thấp.' (Herman Aihara).

40. Ernst Kretschmer (1888 -1964), người cùng thời Ohsawa (1893 -1966), một thầy thuốc chữa bệnh tâm thần người Đức, ông đã quan tâm đến việc liên kết một số nhân tướng nào đó với những trạng thái tâm lý đặc trưng. Cuốn sách nổi tiếng nhất của ông, *Physique and Character* (Vóc dáng và

tính tình), xuất bản đạt đến lần thứ 20 trong năm 1947 và vì vậy có lẽ Ohsawa đã đọc đến. Ở đây Ohsawa trích dẫn những quan niệm về "cyclothymia," khuynh hướng gạt bỏ ngoại giới vùi vào bản thân, một điều kiện mang đặc điểm tính khí thất thường và Kretschmer gán vào tướng "cổ to bụng to chân ngắn" (dương), và "schizothymia," một điều kiện phân biệt qua dấu hiệu thiên về tính tình chia"chẻ và hướng nội, tương xứng với tướng "thân cao ngồng" (âm). Mặc dầu Kretschmer không được ưa chuộng nữa trong lãnh vực tâm lý học, thế nào tôi cũng quyết định tính đến những phê phán của Ohsawa, bởi vì theo ý kiến của tôi, nó áp dụng cũng tốt như nhiều món hiến tặng thông dụng trong lãnh vực tâm lý học.

41. Về nhiều bản dịch *Tao Te Ching* (Đạo đức kinh) có thể dùng được, tôi đã chọn một bản gần đây nhất, R.L.Wing, of *The Tao of Power (Đạo Đức Kinh)* Doubleday & Company, Inc., 1986.
42. Thông thường cái gì được nghĩ đến như là "cái toàn thể", từ quan điểm Trật tự Vũ trụ

mà xem, thì chính nó chỉ là một phần tử, bởi vì nó thuộc về thế giới tương đối, giống như "những phần" của nó. Điều này có lẽ hình như chỉ là một phép loại suy, nhưng nó có những hậu quả nghiêm trọng. Ví dụ, mọi cái "-isms" (chủ nghĩa) trong chế độ chính trị phát xuất từ sự suy nghĩ chuyên chế, giả tử như một kẻ độc tài đề nghị rằng cái "-isms" đặc biệt của ông ta là đáp án cho những vấn đề thế giới. Cũng một cách như vậy có thể nói về những lãnh vực tôn giáo, y học, tâm lý học và xã hội học, nơi đó những quan điểm chuyên chế được trọng vọng, thông thường đi đôi với cái hậu quả là có hại cho cá nhân và xã hội. Tất cả cái "isms" đều không có giá trị gì khi nhìn dưới ánh sáng của thế giới Vô hạn.

43. Tư tưởng Ohsawa theo tôi hiểu về Thời gian và Không gian như sau:

Trong bản đồ IV Thời gian và Không gian được tìm thấy ở cõi Trời thứ Năm và vì vậy theo định nghĩa thuộc về thế giới tương đối. Không gian là âm và Thời gian là dương. Nhưng, xét từ quan điểm cõi Trời thứ Bảy, thế giới tuyệt đối, cả hai Thời

gian và Không gian đều chẳng có giới hạn và rõ ràng. Nói cách khác, ở cấp độ siêu việt đó, những luật của thế giới tương đối (ví dụ như, trong vật lý học hay sinh vật học) không áp dụng. Trong Không gian của Vĩnh cửu không có "nơi" cho chúng ta đi, bởi vì chúng ta hoàn toàn ở khắp mọi nơi. Cũng vậy đối với Thời gian. Trong thế giới tuyệt đối không có trước, sau, hay ngay cả "bây giờ."

44. Nếu Ohsawa có vẻ coi thường luật bảo toàn năng lượng và vật chất, đối với tôi, nó không chỉ ngoài cái tính ngang ngược. Luật này, ông nhất định sẽ đồng ý là hoàn toàn có giá trị ở bình diện hữu hạn. Nhưng tôi tin ông đang cảnh báo chúng ta rằng chúng ta phải tìm kiếm cái nguồn gốc của luật này, đó là, cái vô hạn, thế giới tuyệt đối, hay Chúa. Cái giá mà chúng ta trả vì không làm điều này là bệnh hoạn, nhỏ nhoi tâm hồn, và nghèo nàn trong cuộc sống. Chúng ta không thể đặt những giới hạn vào chỗ bao la của một tiềm năng vô tận được. Trong quan điểm này cũng không có chỗ trú ẩn cho bất kỳ một kẻ bi quan

nào, ngay cả đối diện với thảm họa nguyên tử hay những đe dọa hủy diệt sinh linh.

45. Đây là một tóm tắt những luật nhiệt động học: "Phát biểu lợi ích nhất của luật thứ nhất (về nhiệt động học) là sự thay đổi nội năng của một hệ thống thì bằng với nhiệt hấp thu bởi hệ thống ít hơn công tạo bởi hệ thống trên môi trường chung quanh của nó. Trong tuyên bố này, giữa nhiệt tuôn ra và sự chuyển nhượng của mọi loại năng lượng có sự phân biệt. Luật thứ hai... phải làm với bản chất nhiệt năng (sức nóng) và độ nhiệt. Nó phản ánh cuộc thí nghiệm sức nóng tuôn ra từ một độ nhiệt cao hơn tới một nơi thấp hơn nhưng nó không làm ngược lại. Luật thứ hai được diễn tả rõ ràng và chính xác tốt nhất bằng những từ của entropy (đo độ mất trật tự ở bình diện phân tử và nguyên tử)." Encyclopedia Britannica, t. IX [Micropaedia], tr.947b. (Phần này có tính chuyên môn, độc giả muốn rõ hơn nên tìm hiểu thêm ở sách giáo khoa, N.D.)

46. 1898 là năm mà Pierre và Marie Curie phát kiến Radium. Với sự trợ giúp của nhà

hóa học Eugene Demarcay, một chuyên gia với kính quang phổ họ tìm thấy trong mẫu vật phóng xạ nhiều nhất của họ có độc một đường trong dây cực tím không thuộc mẫu chất Barium gồm phần lớn vật chất, cũng không thuộc chất Platinum của sợi dây nhờ nó mà ông ta (Demarcay) đánh lửa, thực cũng không phải thuộc mẫu của một nguyên tố nào đã biết. Căn cứ vào dấu hiệu này, căn cứ vào chỗ xuất phát của phóng xạ, của phần tách riêng khỏi Barium, và độc một đường quang phổ của nó, nhóm Curies loan báo nguyên tố mới thứ hai của họ vào đúng cuối năm 1898, và vì tính quá mãnh liệt của những tia phóng xạ của nó mà họ đặt tên nó là Radium.” Alfred Romer, *The Restless Atom (Nguyên tử không ngừng nghỉ)*, Anchor Books, Doubleday & Company, 1960.

47. Ken Wilber lập lại cái mà tôi tin là trực giác của Ohsawa: “... Mọi vật rốt cuộc là không do những hạt hạ nguyên tử tạo thành; mọi vật, kể cả những hạt hạ nguyên tử, cuối cùng là do Chúa làm nên. Và cõi vật chất, xa cách sự sống cơ bản, là cõi cơ

bản kém nhất: nó có sự Sống ít hơn sinh mạng (life), sinh mạng có ít sự Sống hơn tâm trí (mind), tâm trí có ít sự Sống hơn linh hồn (soul), linh hồn có ít sự Sống hơn tâm linh (spirit). Vật lý học chỉ nghiên cứu lãnh vực của Sự Sống-ít nhất." Ken Wilber, ed., *Quantum Questions (Những câu hỏi về Lượng tử)*, Shambala Publications, Inc., 1984.

48. Trong năm 1844 Julius Robert von Mayer (1814 -1878), một nhà vật lý người Đức, "thừa nhận rằng trong một chu kỳ sản xuất công, nhiệt đưa vào sử dụng phải trội hơn nhiệt loại bỏ do một lượng tỉ lệ với công." *Encyclopedia Britannica*, t.18, tr. 291a.

Nicholas Leonard Sadi Carnot (1796 -1832), một nhà vật lý người Pháp, "công bố lý thuyết về hiệu suất máy, bây giờ được biết là Nguyên lý Carnot, nguyên lý này phát biểu rằng nhiệt không thể truyền từ một thân máy lạnh hơn đến nóng hơn; và rằng hiệu suất của một cái máy tùy thuộc vào lượng nhiệt mà nó có thể sử dụng. Giả thuyết này đã được khai triển vào luật thứ

hai của nhiệt động học." *Funk & Wagnall's Encyclopedia*, t.5, tr. 1816.

49. George Wilhelm Friedrich Hegel (1770-1831), nhà duy tâm lớn người Đức, là một triết gia thuộc hàng cực kỳ uyên bác và là một nhà văn có nhiều tác phẩm nhất. Biện chứng pháp của ông có thể nghiên cứu sâu trong *Hegel's Science of Logic: Muirhead Library of Philosophy*, Muirhead Library of Philosophy, 1976, cũng như trong nhiều hợp tuyển và bài bình luận.
50. Ohsawa đã giữ lời hứa của mình trong *Atomic Age and the Philosophy of the Far East* (Thời Nguyên tử và nền Triết học Viễn Đông), (George Ohsawa Macrobiotique Foundation, 1977) và trong "lời bạt" quyển sách này (trang 140). *Atomic Age*, giờ không còn in nữa, dự định sắp tới sẽ cho ra một bản mới. (Bản tiếng Việt hy vọng sẽ có trong năm 2008, N.D.)

KẾT LUẬN

51. Bởi vì Ohsawa thường xen đổi những chữ "thế giới" và "vũ trụ," và để tránh cho độc giả khỏi lẫn lộn, tôi hạn chế chỉ dùng "Vũ trụ" để chỉ toàn bộ của cả hai thế giới vô hạn và hữu hạn. Chữ "thế giới" thông thường sẽ được dùng để nói về vương quốc, trình độ, lãnh vực v.v., trừ khi định tính chất bằng những tính tự "vô hạn" hay "tuyệt đối," trong trường hợp nào nó liên quan đến Vô hạn hay Tuyệt đối mà đối với Ohsawa là bao trùm tất cả, vì thế tức là "Vũ trụ."
52. Công bằng tối cao là một từ mà Ohsawa dùng để diễn tả cái lý tưởng sống hòa hợp hoàn toàn với Trật Tự Vũ Trụ. Lời chỉ dạy chi tiết về các trình độ phán đoán của Ohsawa, xin xem *Chú thích số 60*.
53. Có hai lối đến Tầng Sống Đầu tiên: con đường dài, bằng cách theo con đường lùi lại vòng xoắn ốc xuyên qua Tầng Sống thứ Ba, rồi lên qua Tầng thứ Hai, thế giới vô cơ mà cũng là cổng Chết. Hay là chúng ta có thể dùng con đường ngắn hơn nếu chúng ta có

đủ cơ may trải nghiệm Satori (Ngộ), nhập định xuất thần, (hay có thể gọi nó bất cứ tên gì), một món quà tặng của Chúa, đối với Chúa những cuộc hành trì tâm linh và những hành vi tốt lành cùng lòng trắc ẩn đều chỉ là việc làm nhỏ nhoi.

Satori, một từ vay mượn ở Phật giáo Thiền, nghĩa là chứng nghiệm trực tiếp thế giới vô hạn được hoàn thiện qua thiền định. Một học giả Phật giáo, Garma C.C.Chang, viết: "... Việc tham Thiền gồm có hai khía cạnh chính, 'Kiến' và 'Hành,' và cả hai đều cần. Một châm ngôn Thiền nói: 'Để được kiến tính, ta phải leo đến tận đỉnh núi rồi từ đó mà nhìn; để bắt đầu cuộc hành trình [Thiền] ta phải xuống tận đáy biển và bắt đầu đi từ đó.' Mặc dầu tòa nhà Thiền được nâng đỡ nhờ hai trụ chính này, 'Kiến' và 'Hành,' giáo lý Thiền hầu như nhấn mạnh về cái trước... Các Thiền Sư đều toàn nhấn mạnh vào Satori và chú trọng việc mang đệ tử đến đó trực tiếp." *The Practice of Zen* (Thiền đạo Tu tập), Harper and Row, 1959.

Lê dĩ nhiên, tất cả giới luật tôn giáo đều thôi thúc tín đồ mình hướng đến chứng nghiệm như thế, điều đó như nhau tất cả, mặc dầu tên gọi đều khác. Ví dụ, bí pháp Tây Ban Nha (*Spanish mystics*) nó về "sự kết hợp biến thể với Chúa." Để nghiên cứu sâu về "Satori" xin xem *Heinrich Dumoulin, Zen Enlightenment (Thiền Ngộ)*, Weatherhill, 1983.

54. Một lần nữa, Ohsawa dạy rằng thế giới vô hạn được gọi bằng tên gì, hoặc dưới hình thức nhân cách hóa hoặc trừu tượng đều không quan trọng. Những cái tên đưa ra ở đây đều lấy từ cả hai truyền thống Tây phương và Đông phương. Cái danh xưng Chúa đó có thể diễn đạt bằng những từ "Vô" (Nothingness) hay "Không" (Emptiness) có thể gây một số khó chịu cho những tín đồ phương Tây, nhưng lại không có vấn đề gì cho những ai thấm nhuần tư tưởng phương Đông.

Đây là một quan điểm do một Thiền sư Nhật đương thời trình bày: "... Bản thể tuyệt đối không thuộc về thế giới khách

quan. Thế giới tuyệt đối bao hàm cả chủ thể lẫn khách thể. Con người, tin rằng y thuộc về phía chủ thể và trụ trong một tâm hồn nhỏ bé, quan sát bản thể tuyệt đối như là đối tượng. Thực ra, bản thể tuyệt đối đó không thể là một khách thể. Thích-Ca Mâu-Ni Phật nói bản thể tuyệt đối đó không màu sắc, không hình dáng, không tiếng nói và hiện hữu như là không có gì hay trống rỗng. Bản thể tuyệt đối vận hành như một cái gì hoàn toàn trống rỗng toàn bộ và bao gồm chủ thể và đối tượng. Nếu ta muốn thấy Chúa hay Phật, ta phải tự thể hiện như là sự trống rỗng. Vào cái lúc mà ta biểu lộ cái ý thức bất toàn của mình như cái không có gì, thì cái ý thức không hoàn hảo ấy trở thành toàn bích và bùng sáng.” *Joshu Sasaki Roshi, Buddha Is the Center of Gravity* (Phật Là Trọng Tâm), Lama Foundation, 1974.

55. “Sangha” (Tăng) là hội ái hữu của tín đồ trong truyền thống đạo Phật. “Dharma” (Pháp) là giáo lý cao cả của Phật. Và như vậy là có “Tam bảo” trong đạo Phật là Pháp, Phật, và Tăng. Pháp là thế giới vô

hạn [Thế giới I]; Phật trong thân tuyệt vời là Đường đến Vô hạn và được tìm thấy tại Tầng II [Thế giới II đến V] để giáo hóa và giúp đỡ những người tìm đạo; Tăng, thân máu thịt của đệ tử Phật, thuộc Tầng III [Thế giới VI & VII]. Tương tự, trong thần học Cơ Đốc Cha tượng trưng cho thế giới vô hạn; Con trong thân huy hoàng, Tầng trung gian thứ Hai; và Thánh Thần, hình dáng siêu phàm cư trú nơi cộng đồng đạo Cơ Đốc, Tầng Sống thứ Ba.

56. Jacques Maritain (1882-1973), người Pháp và là tu sĩ cải đạo của Cơ Đốc giáo, trong đời mình, ông là người giải thích chính học thuyết Thomas (Triết lý của Aristotle do thiên tài thế kỷ thứ mười hai Thánh Thomas Aquinas phỏng theo những nguyên tắc thần học Cơ Đốc giáo). Một trong các tác phẩm chính của ông, *The Degrees of Knowledge* (Những cấp độ Tri thức) (1937), có thể coi là một giải thích của Cơ Đốc giáo về Trật Tự Vũ Trụ. Tôi không biết nguồn tham khảo Ohsawa lấy ở đâu trong bài viết.

57. Wilhelm Reich (1897-1957) đã có nhiều điểm chung với Ohsawa. Là một nhà tư tưởng độc đáo và không chính thống, Reich đã cống hiến nhiều cho việc ưu tiên tiếp cận sức khỏe và hạnh phúc vốn nổi cộm trong thời đại chúng ta. Giống như Ohsawa, ông đã bị giáo hội chính thống hiện hành phê bình và tẩy chay. Việc dạy dỗ của Reich giống như một thầy thuốc trị bệnh tâm thần (ông vốn là một trong các học trò của Freud), nhưng ông đã bỏ mà đi theo một con đường hoàn toàn mới mẻ: mối tương quan của bệnh tật và sức khỏe với những chu kỳ năng lượng của vũ trụ (đối với bất cứ năng lượng nào Reich cũng cho nó cái tên "orgone"). Ông đã bị năng lượng sống được sở đắc này hấp dẫn, nhất là trong việc chữa lành bệnh ung thư. Ông đã thiết kế và bày bán một cái hộp mà ông tuyên bố đã hoàn tất mục đích đó. Ông đã bị FDA truy tố về điều này và kết thúc cuộc đời ở Lewisburg Penitentiary, chết vì một cơn đau tim vào năm 1957.

58. Ohsawa gọi loại suy nghĩ này là "tình cảm." Về một cái gương đương thời về loại

suy nghĩ này xin xem "Lời giới thiệu" của tôi, trang 11.

59. Bertrand Russell (1872-1970), triết gia Anh, nổi tiếng nhất là về công trình của ông về luận lý toán học và về việc ủng hộ những mục tiêu nhân đạo. Giống như Ohsawa, ông đã bị cầm tù hai lần (trong năm 1918) vì những quan điểm hòa bình của mình.

Henri Bergson (1859-1941), triết gia Pháp, là lực lượng chính trong cuộc chiến chống thuyết quyết định của khoa học. Một trong những cống hiến quan trọng của ông đối với triết học hiện đại là quan niệm về "élan vital" (đà sống), mà Bergson thừa nhận, nằm sau mọi cuộc thay đổi, nhất là phát triển tiến hóa. Giống như Ohsawa, Bergson ưa trực giác hơn lý luận. Giữa những người theo dự những bài giảng của ông tại College de France (Trường Cao đẳng Pháp) là Jacques Maritain. Xem chú thích số 56.

60. Nơi đây và trong những đoạn sau Ohsawa nói về những trình độ phán đoán cao và

thấp. Đối với những ai không quen với tư tưởng Ohsawa, đây là một bảng tóm lược lấy từ quyển *The book of Judgment* (George Ohsawa Macrobiotique Foundation, 1980):

“Hạnh phúc của chúng ta tùy thuộc vào trí phán đoán của mình. Bệnh hoạn hay sức khỏe, thông minh hay ngu dốt, ngoan hay hư đều tùy vào trí phán đoán của chúng ta. Trí phán đoán phát triển cao lên đến mức toàn hảo, theo đường lối tôi trình bày dưới đây, từ một đến bảy.

1. Trí phán đoán vật lý (máy móc và mù quáng).
2. Trí phán đoán cảm giác (hài lòng và bất mãn).
3. Trí phán đoán tình cảm (cái gì ưa và ghét).
4. Trí phán đoán khái niệm (tri thức và khoa học).
5. Trí phán đoán xã hội (trí phán đoán suy luận về xã hội: đạo đức và kinh tế).
6. Trí phán đoán của tư tưởng và năng lực suy nghĩ (công bằng và bất công).

7. Tình yêu tuyệt đối và rộng khắp bao trùm vạn vật và chuyển mọi đối kháng thành bổ túc.(tr.97).

61. Ở đây Ohsawa bắn một phát "ngọt xót" vào những quan điểm được thường chấp nhận đối với lực hấp dẫn và bản chất của nguyên tử. Thực ra, Ohsawa dạy rằng quan điểm của chúng ta về vũ trụ là cận thị. Cái mà chúng ta nghĩ đến như là lực hấp dẫn thực sự là lực hướng tâm đẩy vào tâm của hệ mặt trời phát sinh từ lực ly tâm khủng khiếp của một vũ trụ bành trướng do Vô Hạn đẩy tới. Cùng một cách như vậy, những thành phần cấu tạo nguyên tử "cùng nhau được đẩy" bởi cái lực đáng sợ này, dẫn đến việc tạo nên những khối vật chất của mọi công trình, cả vô cơ lẫn hữu cơ. Những quan điểm này về sau được triển khai trong *Atomic Age and the Philosophy of the Far East* (George Ohsawa Macrobiotic Foundation, 1977).

Một quan điểm tương tự do Joshu Sasaki Roshi đề ra: "Ta có một trọng tâm, nó đối lập với trọng tâm của vũ trụ. Nhưng trọng

tâm của ta do trọng tâm vũ trụ làm cho đồng nhất thể. Giờ đây phải hiểu cho rõ ta từ đâu đến và đi về đâu. Ta đến từ trọng tâm và ta đi đến trọng tâm. Nếu nghĩ về việc đi nơi nào khác, ta sẽ rối trí đấy." *Buddha Is the Center of Gravity, Lama Foundation, 1974.*

NHÂN SINH QUAN XOẢN ỐC (DO HERMAN AIHARA VIẾT)

Đó là năm 1940 khi Thế Chiến thứ II khởi sự và tôi gặp George Ohsawa lần đầu tiên. Bài giảng của ông về “Đông và Tây” từ một quan điểm trường sinh làm cho tôi thích thú trong việc nghiên cứu hơn nữa về tư tưởng của ông. Tôi bắt đầu đọc những gì ông viết, cả tạp chí lẫn sách vở. Tuy nhiên, tôi chưa đi vào phép tiết thực trường sinh bởi vì cha mẹ tôi chống.

Việc nghiên cứu phương pháp trường sinh của tôi trở nên nghiêm chỉnh khi tâm trí tôi hầu như mất hết, hậu quả việc tự sát của người vợ trước. Tôi đã đến trường của Ohsawa để nghiên cứu triết lý trường sinh cho sâu hơn, bởi theo bản năng, tôi nghĩ rằng lời dạy của Ohsawa nhất định sẽ giúp tôi vượt qua tình trạng chán nản cực độ của mình.

Vào thời đó Ohsawa tuổi đã bốn mươi bảy và vừa mới được thả khỏi nhà tù của Lục lượng

Đồng Minh. Bởi ông vừa viết xong một quyển sách nhỏ tựa *The Order of the Universe* (Trật tự Vũ trụ), ông đang giảng về quan niệm có tính xoắn ốc về Trật tự Vũ trụ. Chính quan niệm này nó giúp tôi hiểu tôi là ai, để hồi phục khỏi tình trạng quá suy sụp của mình, đi xuyên Thái Bình Dương, vượt qua mọi khó khăn với niềm vui và hạnh phúc. Tôi nghĩ quan niệm của Ohsawa về "con người và vũ trụ" kết hợp con người và vũ trụ, tinh thần và vật chất. Vì vậy, quan niệm này đi từ nhị nguyên đến nhất nguyên. Trong ý nghĩa đó, tập nhỏ bé này trong số sách Ohsawa là cuốn quan trọng nhất trong mọi quyển mà ông đã viết, như chính ông đã nói.

Bài sau đây là một trong những áp dụng của tôi về quan niệm Trật tự Vũ trụ. Sự hiểu biết này là cái đã dẫn tôi tới một lối suy nghĩ nhất nguyên, một quá trình đã tạo đời sống của tôi thành một cuộc đời đơn sơ và hạnh phúc. Tôi chắc rằng nếu ta đọc kỹ quyển sách này và hiểu được cái quan niệm của nó thì ta có thể làm cho cuộc đời mình nhiều hạnh phúc và khoẻ mạnh hơn.

Con người là cái gì? Từ những thời kỳ văn minh gần đây người ta định nghĩa con người trên bình diện siêu hình chứ không phải trên vật lý.

Những học giả và tư tưởng gia hầu hết đã bàn về đạo đức con người, đức tin con người, họ quan tâm đến giá trị, chứ không dả động gì về nguồn gốc vật lý và sinh học, tương lai, hay chức năng của nó.

Trong bộ *The Great Ideas, A Syntopicon of Great Books of the Western World* (Encyclopedia Britannica, Inc., 1952), nhà xuất bản Mortimer Adler viết: "Thi ca và lịch sử cổ chứa nhiều thần thoại nói về sự quan hệ của con người với thần thánh. Những anh hùng có khuynh hướng trở về thánh thần. Qua những vị ấy hay qua tổ tiên của giống dòng, con người nghĩ ra mình như thuộc cháu con của các đấng thiêng liêng, cuối cùng thì như có nhiều mối quan hệ với các đấng bất tử hơn với mọi vật khác giới hạn trên trái đất."

Trong tư tưởng Đông phương, con người cũng như thú cầm, cỏ cây, và đồ vật tất cả đều coi như maya – thứ huyền hóa bởi vì chúng không vĩnh cửu.

"Người thật người là thể tính duy nhất và vô hạn, là đấng thần linh có mặt khắp nơi nơi. Và con người bề ngoài người chỉ là một mô phỏng của con người thật đó. Theo ý nghĩa này những

thần thoại là có thật, điều đó nói lên rằng cái con người bề ngoài ấy, dù vĩ đại đến đâu, nó cũng chỉ là một phản ảnh mờ nhạt của con người thật, ở bên kia. Con người thật, đáng thần linh đứng ngoài nhân quả, không bị ràng buộc bởi thời gian và không gian, vậy phải là tự do. Con người ấy không bao giờ bị ràng buộc, và không thể nào bị buộc ràng. Còn cái người bề ngoài, tấm phản ảnh, thì bị giới hạn bởi thời gian, không gian và quan hệ nhân quả, và vì vậy mà bị ràng buộc." (Từ *Jnana-Yoga [môn Yoya dựa trên nhận thức và trí tuệ]*, N.D.) bởi Twami Vivekananda, Advaita Ashrama, 1915.)

Một nhân sinh quan siêu hình như thế đã là tư tưởng chỉ đạo của nhiều nền văn minh trải qua hàng ngàn năm. Người xưa về thể chất rất dương và vì một tiết thực chay, tư tưởng của họ thiên về siêu hình và tinh thần. Họ rất xuất sắc trong thiên văn học, vũ trụ học, và siêu hình học. Tuy nhiên, vì một sự thay đổi khí hậu và thực phẩm, con người đã thay đổi trong cung cách suy nghĩ của mình (đối với người nào thiên nhiều hơn về phân tích, thực nghiệm, và duy vật).

Người hiện đại không tin mà cũng không hiểu cái gì mà họ không thể thấy hay sờ. Vì vậy,

đối với họ nhân sinh quan thời cổ là không thể nào hiểu được. Trong hai trăm năm qua những nhà sinh học lỗi lạc và các tư tưởng gia duy vật nổi tiếng xuất hiện từ người này đến người khác. Những tìm tòi và lý thuyết của họ bắt đầu thay đổi nhân sinh quan cũng như quan điểm về vũ trụ. Hai người quan trọng nhất trong số này là Karl Marx và Charles Darwin, cả hai thuộc thế kỷ thứ 19. Lý thuyết về kinh tế học của Karl Marx chia thế giới ra thành hai loại tư bản và lao động. Trong cuốn *Capital* – Tư bản (*Great Books of the Western World* – Toàn thư của Thế giới Tây phương, Encyclopedia Britannica, Inc., 1952) ông nói: “Chính con người, được xem như đóng vai sức lao động, là một đối tượng thiên nhiên, là một vật, mặc dầu một vật có ý thức sinh tồn, và lao động là sự thể hiện của sức này nằm trong nó.”

Thuyết tiến hóa của Charles Darwin cũng chia thế giới ra làm hai, tức là, giữa con người tin tưởng nơi ảnh hình của Chúa và con người tin nguồn gốc của mình có từ con khỉ không đuôi. Ông nói trong *The Origin of Species*- Nguồn gốc muôn loài (*Great Books of the Western World*, Encyclopedia Britannica, Inc., 1952): “Tôi không

thể giả vờ chiếu cái tia sáng nhỏ nhất vào những vấn đề khó hiểu như thế. Cái bí mật buổi khởi đầu của muôn vật đối với chúng ta không thể nào giải quyết cho được; và vì cái điều này mà tôi phải tiếp tục bằng lòng là một con người bất khả tri." Darwin trình bày thuyết của mình dựa trên bằng chứng chắc chắn không thể bàn cãi và dùng sự tuyển trạch thiên nhiên như là then máy của cuộc tiến hóa, thuyết phục và tác động đến quan điểm của người ta về nguồn cội và nhân sinh quan. Ảnh hưởng của ông đã lớn đến nỗi nhà thờ tức khắc coi các luận điểm Darwin là nguy cơ cho tôn giáo và chống đối kịch liệt.

Một trong những mâu thuẫn giữa Nhà thờ và khoa học về sự tung ra chủ thuyết Darwin đã xảy ra ở Oxford tại một cuộc mít-tinh của hội the British Association for the Advancement of Science (*Hiệp hội Khoa học Tiến bộ Anh quốc*) vào ngày 30 tháng Sáu năm 1860. Thuyết Darwin vốn là một chủ đề của cuộc họp. Giám mục Samuel Wilberforce là người khởi tố thuyết Darwin. Vào cuối bài diễn văn đầy hăm hực của mình mà ông tin nó đập tan lý thuyết Darwin, ngài Giám mục quay qua Thomas Huxley, một nhà sinh vật học Anh (1825-1896) và là người biện hộ của Darwin,

đang ngồi trên diễn đàn với ông. "Tôi xin hỏi Giáo sư Huxley," ngài Giám mục nói một cách giễu cợt, "bên nội hay bên ngoại của ngài, con khỉ không đuôi xuất thân bên nào?"

Người ta đồn Huxley đã nói: "Con người không có lý do gì để xấu hổ vì có một con khỉ không đuôi là ông cha của mình. Nếu có một tổ phụ mà tôi cảm thấy xấu hổ khi nhớ đến, thì ngài ấy nhất định sẽ là một người đàn ông có bản chất hiếu động và linh hoạt, người đàn ông đó, không bằng lòng với kết quả trong lãnh vực hoạt động riêng của mình, cứ đâm đầu vào những vấn đề khoa học mà mình không hiểu biết tường tận, chỉ làm cho tối đi thì có bằng một lối văn ba hoa thiên địa, và khiến cho người nghe không chăm chú vào chỗ nhấn mạnh dòng dõi bởi các chuyện lạ đề mà ăn nói hùng hổ và những yêu cầu kháng án khéo léo cho thành kiến tôn giáo."

Những cuộc tranh luận và thịnh nộ như thế giữa tôn giáo và khoa học cứ kéo dài hết năm này đến năm khác. Tôn giáo không thuyết phục được mà cũng không thông cảm khoa học, và ngược lại. Tại sao? Vì không có nguyên tắc, quan điểm, hay quan niệm nào dung hợp cả hai tôn giáo và khoa học.

Từ lập trường của phương pháp trường sinh, lý thuyết “sống sót xứng đáng nhất” của Darwin là một giả thuyết bởi vì nó không giải thích cái cơ cấu của muôn loài thích ứng với môi trường như thế nào. Quyển *The Origin of Species* (Nguồn gốc muôn loài) đặt cơ sở trên ba tiên đề và hai hệ luận.

Tiên đề đầu tiên là mọi sinh vật đều biến đổi, hay không giống nhau. Thứ nhì là mọi sinh vật có khuynh hướng tăng trưởng theo tỉ lệ hình học. Thứ ba là những con số giống loài tuy vậy mà vẫn có khuynh hướng hoàn toàn bất biến.

Từ những tiên đề này Darwin rút ra hai hệ luận: thứ nhất là có một cuộc đấu tranh để sinh tồn, và hệ luận thứ hai là trong cuộc tranh đấu đó chỉ kẻ mạnh nhất là còn sống sót. Tuy nhiên, Darwin đã không giải thích tại sao muôn loại sinh linh đều biến đổi, hay tại sao những sinh vật thiên về tăng trưởng theo tỉ lệ hình học. Bởi ông không thể giải thích lý do cho những tiên đề như vậy, nên các hệ luận của ông vẫn là những giả thuyết.

Nói theo phương pháp trường sinh, cái bí ẩn của sức mạnh hay chỗ thích ứng của muôn

loài nằm nơi thức ăn của chúng. Và thực phẩm cũng là nguyên do của sự thay đổi giống loài. Ăn những món khác nhau sẽ gây ra những cá tính, hình dạng, màu sắc, khuynh hướng, thái độ, v.v. . khác nhau. Bởi mọi thực phẩm đều khác nhau, vậy là tất cả sinh vật đều khác nhau. Không có thực phẩm thì không thể có sự sống trên hành tinh này. Sự kiện này quá hiển nhiên đến nỗi mọi nhà khoa học kể cả Darwin đã bỏ qua không chú ý tới.

Việc không quan tâm đến thực phẩm đã gây ra nhiều cái hiểu lầm trong sinh vật học. Ví dụ, sinh vật học hiện đại dạy rằng một số bộ lạc Phi châu cao là bởi những người cao thì cơ thể chai lì và phù hợp tốt hơn với khí hậu nóng châu Phi, và vì vậy những bộ lạc cao như thế còn sống sót.

Ý kiến này nghe có vẻ đúng, nhưng nếu chúng ta khảo sát cẩn thận, thì đó là suy nghĩ của trẻ con. Trước hết người ta thừa nhận rằng có những bộ lạc lùn cũng như những bộ lạc cao, và rằng những bộ lạc lùn đã chết dần chết mòn bởi vì họ không thích ứng với môi trường chung quanh. Thế thì chúng ta còn lại câu hỏi *cái gì làm những bộ lạc lùn thì lùn và những bộ lạc cao thì cao?* Quý vị có thể nói rằng vào lúc khởi thủy đã có những

bộ lạc cao và lùn hoàn toàn là do ngẫu nhiên. Thế thì quý vị phải giải thích tại sao không có ngẫu nhiên như thế hiện hữu vào thời đại ngày nay chứ. Có ý kiến tương tự về phía sinh vật học phân tử hiện đại, phát biểu rằng con người được tạo ra bởi các cơ quan và bắp thịt, rồi những thứ này được làm từ tế bào. Tế bào được cấu thành từ màng tế bào, ty lạp thể, v.v. Tới phiên những thứ này được tạo từ Prôtêin, DNA, và RNA (còn gọi là ADN và ARN - tiếng Anh - một hợp chất cao phân tử), những món này được làm từ những axit amino, nucléotide, và cuối cùng chúng rút gọn lại thành nguyên tử.

Sinh vật học phân tử đã tìm thấy DNA (Đềoxyribô-nuclêic -axit) có thể sao chép sự sắp xếp những badờ DNA (có tất cả năm badờ mà ba trong số đó tạo ra một axit amino). Những axit amino đó đến lượt nó, tạo nên prôtêin. Vì vậy, DNA có thể sản xuất prôtêin được mã hóa trong DNA nguyên thủy. Tuy nhiên, hình như đối với tôi không một ai hỏi việc viết bằng mật mã nguyên thủy được làm như thế nào trong DNA, như là việc sắp xếp những badờ DNA theo một đường lối trật tự sao cho chúng sản xuất 20 axit amino.

Theo khoa học sự xuất hiện của DNA nguyên thủy là bởi ngẫu nhiên, cùng một cung cách như thế nó giải thích nguồn gốc của muôn loài. Vì vậy, tuy khoa sinh vật học đủ phân tử (well molecular) có thể giải thích sự sản xuất ra prôtêin, tế bào, và con người, sự cất nghĩa của nó chỉ là những giả thuyết, bởi vì người ta không giải thích cái nguồn gốc.

Theo phương pháp trường sinh sự tiến hóa của vạn vật là tiến hóa của thực phẩm. (Xem *Macrobiotic Monthly*, Oroville, tập 8, #12, và *The Order of the Universe*, [tạp chí] Boston, tháng Sáu, 1967.) Theo B.S. Patrick M. Hurley, trái đất được thành hình khoảng 4,5 tỉ năm trước và tấm màn bao phủ ổn định của trái đất đã thành hình chừng 2,8 tỉ năm trước. Vào thời đó trái đất bị nước bao phủ. Vì vậy, thực phẩm là nước. Vào khoảng ba tỉ năm về trước, vi khuẩn, và rồi sau đó một chút rong tảo được sinh ra từ nước, có lẽ là kết quả phản ứng nguyên tử của carbon, nitrogen, oxygen và hydrogen với sự giúp sức của nhiều năng lượng phóng xạ. Từ những thứ này mà những cơ cấu phức tạp hơn phát triển như hải miên, sinh vật xộp sống dưới đáy biển, vào khoảng 900 triệu năm trước. Rồi loài sò hến và

loại cá nguyên thủy, như phiêu sinh vật nảy sinh ra khoảng 425 triệu năm về trước. Một số loại này bắt đầu ăn những con cá khác và trở nên dương hơn.

Vào khoảng 360 triệu năm về trước, nước sụt giảm và đất liền xuất hiện. Nhiều loài sinh vật chết, nhưng cá và thảo mộc chúng vốn dương hơn và vì vậy có khả năng thích ứng với môi trường mới đã sống sót như cây cỏ trên đất liền và động vật lưỡng cư.

Vào khoảng 255 triệu năm trước những cây dương xỉ và các loài rêu mọc lên trên đất liền. Rồi các loài bò sát, côn trùng và loài nhện nảy sinh. Khí hậu trở nên càng ngày càng ấm; rồi cây cỏ và thú vật trở nên to lớn hơn (âm hơn). Những khủng long và những cây dương xỉ khổng lồ không sống ở trái đất vào thời này (200 triệu năm trước). Rồi khí hậu bắt đầu mát, những loài động vật có vú đã sinh ra. Khi khí hậu trở nên lạnh hơn, các loài có vú và chim ăn thịt sinh ra. Một số loài có vú âm đã trèo lên cây cối để tránh những loài có vú ăn thịt mình. Đây là thời điểm khởi nguyên của loài khỉ và động vật linh trưởng vào khoảng 75 triệu năm về trước. Do ăn chủ yếu

trái cây và hạt (thực phẩm âm) chúng phát triển trí thông minh.

Một số loài ăn trái cây đó tìm thấy hạt trên mặt đất và bắt đầu ăn chúng. Điều này cho chúng một tư thế đứng thẳng người hơn và thông minh hơn. Kết quả là họ phát triển việc sử dụng tay, và giống người *homo faber* (giống người chế tạo) ra đời. Vào một ngày nào đó, một số nhóm người *homo faber* phát giác việc tạo ra và sử dụng lửa như thế nào. Điều này là bước khởi thủy của giống người ngày nay *homo sapiens*.

TIẾN HÓA CỦA ĐỘNG VẬT

Đơn vị Thời gian hàng triệu năm

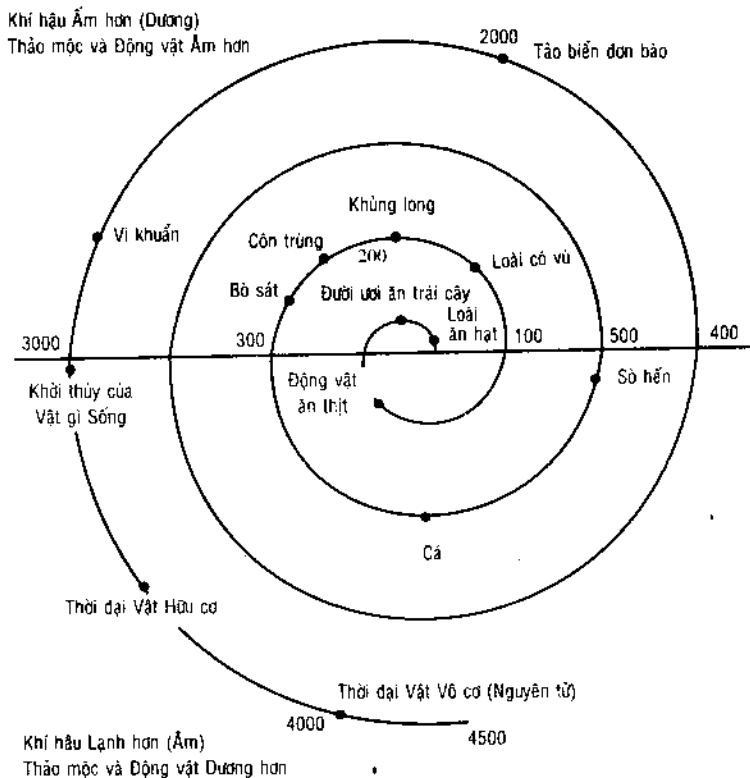

Biểu đồ trên được dựa vào "*Time Scale of the Appearance of Various Lives* (Thang thời gian xuất hiện nhiều đời sống) của Ashley Montagu từ quyển *The human Connection* – Quan hệ con người (McGraw - Hill Book Company, 1979). Trái với biểu đồ thông thường có hình một cái cây, tôi đã tạo nó theo dạng xoắn ốc để làm rõ lý thuyết tiến hóa coi như được hiểu theo Vô Song Nguyên Lý. (Biểu đồ xoắn ốc của tiến hóa theo dạng cây được trình bày trong *Macrobiotic Monthly*, t.8, #12; tuy nhiên, biểu đồ đó cần một số sửa chữa.)

Trong biểu đồ này phần trên cao chỉ nóng hay âm, đó là khí hậu dương trên trái đất. Vì thế, đời sống xuất hiện trên phần cao có khuynh hướng âm (như động vật máu lạnh, hay động vật không máu, hoặc bò sát).

Tương phản với phần cao, phần dưới thấp của biểu đồ chỉ một khí hậu âm hơn, đó là một khí hậu lạnh. Vì vậy, sự sống xuất hiện ở phần dưới biểu đồ có khuynh hướng dương (động vật máu nóng, khỏe). Ví dụ tảo đơn bào, rong biển, khủng long và loài ăn trái xuất hiện ở phần trên cao và chúng thì âm. Mặt khác, các loài cá, động vật lưỡng cư, thú ăn thịt xuất hiện ở phần dưới biểu đồ và chúng thì dương.

Vì vậy khoa học hiện đại bảo chúng ta rằng con người sinh ra từ những tổ chức đơn bào đã xuất hiện trên trái đất khoảng 3 tỉ năm về trước. Cuộc tiến hóa của nhân loại trải qua những giai đoạn cá, loài lưỡng cư, thú ăn thịt, khỉ không đuôi ăn trái, khỉ không đuôi ăn hạt, và cuối cùng đến con người ngày nay.

Thật quả lạ lùng, đời sống của chúng ta xuyên 3 tỉ năm tiến hóa này trải qua trong chỉ một năm hay khoảng đó. Khởi thủy đời sống của chúng ta là đơn bào – bắt đầu bằng sự thụ thai do kết hợp của một trứng và một tinh trùng mà ra. Giai đoạn kế tiếp mà chúng ta đi qua là giai đoạn của cá và loài lưỡng cư. Vào thời gian này chúng ta được nuôi độc nhất bằng máu huyết của mẹ; do đó, chúng ta là giống ăn thịt.

Rồi sinh đẻ theo sau. Chúng ta học bò. Chúng ta uống sữa mẹ. Giai đoạn này tương ứng giai đoạn của khỉ không đuôi ăn trái. Rồi chúng ta bắt đầu ăn hạt và đứng thẳng người lên. Đây là giai đoạn của homo faber. Giai đoạn cuối cùng đến khi con người đã học hỏi việc sử dụng lửa như thế nào. Điều này cho họ cái đặc quyền sống sót trong một khí hậu lạnh và vui hưởng việc

chọn thực phẩm rộng hơn. Điều này góp phần trở thành một người ăn hạt và giúp cho bộ não càng ngày càng thông minh.

Chúng ta hãy nghĩ xa hơn một chút. Trong đời sống hằng ngày chúng ta ăn hai hay ba lần mỗi ngày, hay ngay cả năm lần. Bất cứ món nào ta ăn, chúng đều được nhiều dịch tiêu hóa phân hủy và được chuyển hóa thành huyết tương trong thành ruột. Và rồi sau đó huyết tương này được chuyển hóa thành hồng cầu và tế bào thân. Nói một cách khác đó là quá trình được chuyển hóa từ thực vật đến động vật trong hai mươi bốn giờ mỗi ngày của chúng ta. Nói khác đi, quá trình ba tỉ năm tiến hóa đang xảy ra hằng ngày trong cơ thể chúng ta. Đây không phải là một công việc dễ làm trong một thời gian ngắn như thế. Đó là lý do tại sao chúng ta có quá nhiều loại người khác nhau trên Trái đất này:

- Con người giống như con cá và động vật lưỡng cư: Hành động của y là một phản xạ của sự kích thích giác quan. Y hành động không qua bộ óc.
- Con người giống như một loài bò sát: Y lười biếng.

- ❑ Con người giống như con côn trùng: Y luôn luôn bận bịu.
- ❑ Con người giống như con thú ăn thịt: Y thận trọng và hung hăng.
- ❑ Con người giống như con khỉ: Y lảm trò và lấu cá.
- ❑ Con người giống như con chim: Y thích phô trương.

Đây là tất cả những gì trên con đường tiến hóa của người, nhưng chúng chưa đạt tới mục đích. Như những thành viên của nhân loại, mỗi một con người đã phát triển về mặt thể chất, nhưng chưa về mặt tâm lý hay tinh thần.

Như tôi đã phát biểu, cuộc tiến hóa ba tỉ năm đang xảy ra hằng ngày trong thân thể ta. Làm sao chúng ta có thể chuyển ba tỉ năm tiến hóa trong chỉ một ngày hay chừng độ ấy?

Trong ba tỉ năm chuyển biến hay tiến hóa chúng ta có được một số công cụ. Công cụ thứ nhất là khúc mở đầu của các chất xúc tác sinh học enzyme. Mọi sinh vật đều sản xuất những chất enzyme riêng mình giúp đẩy mạnh phân hủy, phản ứng hóa học, và tổng hợp thực phẩm của nó.

Công cụ thứ hai là khả năng chuyển hóa từ diệp lục tố ra huyết sắc tố hemoglobin. Nói gọn lại, là sự chuyển hóa từ manhê (Mg) ra sắt (Fe). Sự chuyển hóa này xảy ra như sau: $Mg(24) + O_2(16 \times 2) \rightarrow Fe(56)$. Để cho nguyên tử manhê phối hợp với hai nguyên tử oxy, manhê phải rất dương.

Vận động, lửa (nấu nướng), muối (nấu nướng với misô, tương đậu nành, hay muối) và ngâm muối lâu (như làm dưa mắm) tất cả đều là những yếu tố làm dương hóa. Thiếu đi những yếu tố như thế trong ăn uống và hoàn cảnh sống sẽ dẫn đến một tình trạng thiếu máu. Người ăn thịt sẽ lấy khá đầy đủ chất hemoglobine từ thịt; vì thế họ sẽ không bị thiếu máu ngay cho dù họ ăn rất nhiều rau và trái cây mà không dùng đến lửa, muối, và làm dưa món. Tuy nhiên, người ăn chay phải dương hóa rau củ của mình, nếu không y sẽ ít chất sắt (Fe).

Đóng góp thứ ba mà cuộc tiến hóa đã làm là hồng cầu rất gần với tế bào thân trong tỉ số potassium (K) với sodium (Na). Theo sự nghiên cứu của tôi, tỉ số K/Na theo trọng lượng trong rau củ thường lệ, huyết tương, hồng cầu và tế bào thân là:

Rau thông thường	5/1	-	40/1
Huyết tương	1/10	-	1/16
Hồng cầu	5/1	-	10/1
Tế bào thân	5/1	-	10/1

Trong danh mục này chỉ có huyết tương là khác với các chất khác và dương; những chất khác đều tương đối âm.

Bởi vì thực phẩm của chúng ta gồm có thảo mộc, cái bắt đầu chuyển hóa con người là thế giới thực vật, nó là Thế giới thứ Sáu hay Cõi trời Thứ hai trong vũ trụ quan xoắn ốc của Ohsawa. Thực phẩm này đi xuyên qua mọi cơ quan tiêu hóa. Mật từ gan làm tăng lượng Sodium và đổi thực phẩm được tiêu hóa thành huyết tương nơi thành ruột. Huyết tương dương này cuốn hút oxy âm và chuyển Sodium thành Potassium. Và kết quả là một sự tăng trưởng Potassium:

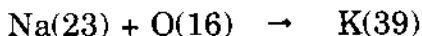

Huyết tương giàu Potassium chuyển hóa thành hồng huyết cầu. Thiếu DNA, hồng huyết cầu giống như một con virus, đi vào tế bào thân và cung cấp oxy và chất dinh dưỡng cho chúng.

Hồng huyết cầu mà có được DNA thì hóa thành tế bào thân.

Nói cách khác, huyết tương có được oxy và chuyển hóa thành huyết cầu và sau đó thành tế bào thân, như đã đề cập ở trên. Chính sự tiến hóa kết thúc với huyết tương; tuy nhiên, sự tiến hóa của chúng ta còn tiếp tục xa hơn nữa.

Sự tiến hóa tiếp tục trong lãnh vực trí tuệ hay tâm linh. Đây là sự phát triển tinh thần. Sự phát triển tinh thần này, theo Ohsawa, gồm có trong bảy trình độ phán đoán. Trình độ thứ bảy thuộc tinh thần là Vô Hạn, điểm xuất phát nguyên thủy của chúng ta. Một khi đạt đến Vô Hạn (hay Tình yêu trùm khắp) thì cuộc tiến hóa được hoàn tất.

Vì vậy, cội nguồn của nhân loại và DNA cả hai bắt nguồn từ Vô Hạn hay, để dùng tên cũ, Chúa. Nói cho ngắn lại, cái gốc của DNA mà khoa học tìm kiếm không ra, là Vô Hạn hay Trời. Về điều này, quan niệm của Ohsawa nơi Trật Tự Vũ Trụ có thể dẫn dắt chúng ta đến một quan điểm nhất nguyên trong việc hiểu biết về nguồn gốc của vạn vật và trong đường hướng này cứu vớt chúng ta khỏi rơi vào nhiều chỗ rối rắm mơ hồ.

BƯỚC NGOẶT TIẾN HÓA - CƠ THỂ ĐẾN TINH THẦN -

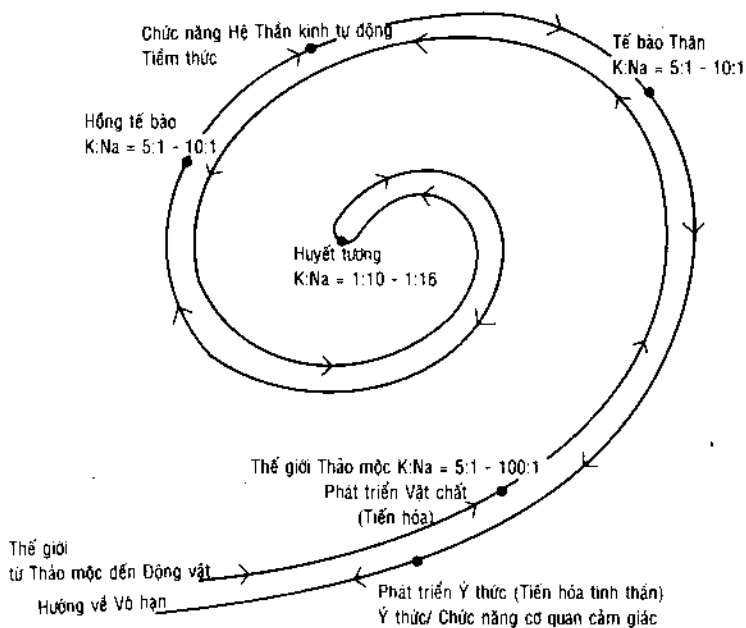

Mới đây trong một tua nói chuyện ở Thụy Điển giúp tôi đã thuyết trình về đề tài bệnh tâm lý và tinh thần. Đề tài này là một trong nhiều ứng dụng cho việc giải thích Trật Tự Vũ Trụ xoay theo hình xoắn ốc của Ohsawa. Tôi viết lại đây để cho quý vị cũng có thể được lợi ích từ cái quan niệm vĩ đại này. *Trật tự vũ trụ*

Đức Phật dạy chúng sinh làm sao vượt qua bệnh tật và khổ đau. Ngài chia bệnh sinh lý ra làm bốn loại: Chúng là những bệnh gây ra bởi sinh, lão, bệnh, tử. Lại chia tâm bệnh tâm lý hay khổ đau ra cũng bốn loại:

1. Gặp kẻ mà chúng ta không thích (Oán tắng hội)
2. Rời kẻ mà mình thương yêu (Ái biệt ly)
3. Thấy vọng vì không đạt cái gì mình mong muốn (Cầu bất đắc)
4. Khổ dấy lên vì căng thẳng gây bởi những cảm xúc cá nhân (Ngũ ấm xí thạnh).

Theo Đức Phật có tới 404 bệnh thể xác và 84.000 bệnh tâm lý. Ở thế giới văn minh cao ngày nay, phải có nhiều bệnh hơn trong thời Đức Phật?

Tôi chia những bệnh tâm lý ra làm hai, Âm và Dương. Cảm xúc của chúng ta đu đưa giữa những cảm xúc Âm và những cảm xúc Dương. Điều này có thể mô tả như một tấm ván cò cưa:

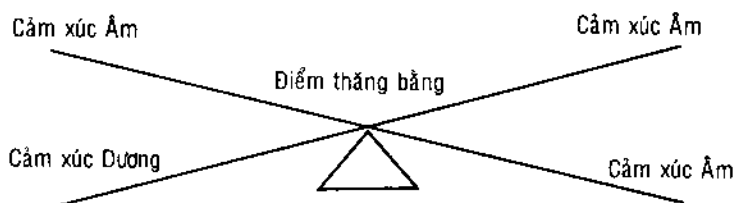

<u>Cảm xúc Âm</u>	<u>Điểm thăng bằng</u>	<u>Cảm xúc Dương</u>
Lãnh đạm	Hài lòng	Ghen ghét
Tự ti	Tin tưởng	Cả tin
Hối hận	Bình an tâm hồn	Giận dữ
Than van	Trách nhiệm	Oán trách
Buồn bã	Hạnh phúc	Quá vui
Nghi và sợ	Đức tin	Kiều ngạo
Không ý kiến	Quyết định	Bướng bỉnh

Bởi vì những trạng thái cùng cực của những xúc cảm âm hay dương đều là bệnh tâm lý, nên việc chữa cho các bệnh này là di chuyển về phía điểm cân bằng. Điểm cân bằng không xô dịch trong khi các đầu mút lại đu đưa từ âm sang dương và ngược lại. Vì vậy một điểm cân bằng như thế hiện hữu ở trình độ phán đoán thứ bảy,

như Ohsawa nói trong *The Book of Judgment - Trí luận thư* (George Ohsawa Macrobiotic Foundation, 1980) và như tôi đã đề cập ở phần giải thích trong Vòng xoắn ốc của Người.

Làm sao chúng ta có thể đạt tới trình độ phán đoán thứ bảy?

Như tôi đã viết phần trước, khi tiến hóa của nhân loại đã đi tới đầu mút của nó, nghĩa là, khi huyết tương (phần dương nhất của người) đã hình thành thì sẵn sàng để bắt đầu cuộc phát triển hay tiến hóa tinh thần.

Trình độ phát triển thứ nhất là trí phán đoán máy móc, nó bao gồm bản năng, tình yêu nhục thể, thèm ăn, khát uống, v.v. Trình độ này đến sau khi ta ra đời đôi tuần lễ.

Trình độ thứ hai là sự phát triển các cơ quan cảm giác, được gọi là trí phán đoán cảm giác, nhờ nó mà ta có thể phân biệt được sắc, thanh, hương, vị, và xúc. Trình độ này có thể đến được trong vòng một tháng sau khi ta chào đời.

Trình độ thứ ba là trí phán đoán tình cảm, nó khởi sự hoạt động sau khi ta ra đời khoảng hai tháng. Trình độ này bao gồm các trí phán đoán về thích hay không thích, yêu hay ghét, bực bội

hay ghen ghét, lo âu hay giận dữ, buồn phiền hay sung sướng, v.v.

Vào tuổi thứ tư – trình độ thứ tư, chúng ta bắt đầu biểu lộ phán đoán trí năng, tức là một tình yêu kiến thức muốn tìm hiểu cho kỹ về những ý nghĩa, nguyên nhân, hay những đặc trưng của sự vật, cả tồn tại lẫn không tồn tại. Một số trẻ cũng có trí phán đoán ngay cả việc bắt đầu phân biệt những con số. Ví dụ, một số con trẻ muốn hai cái bánh thay vì một, điều đó có nghĩa chúng biết rằng hai thì tốt hơn một, hay rằng hai có thể cho chúng thỏa mãn nhiều hơn. Đây là trình độ phán đoán thứ tư.

Trình độ phán đoán thứ năm được gọi là xã hội hay kinh tế. Trình độ này bắt đầu vào tuổi thứ sáu. Ở tuổi này, tụi trẻ con đều là những người muốn thích ứng với tập tục (conformist). Chúng muốn làm cái gì mà kẻ khác làm. Khi bọn trẻ của tôi bắt đầu đi học trường sơ cấp, nhà tôi cho chúng bánh xăng-uyt làm bằng gạo lúa mạch lứt kèm với bơ đậu phộng. Nhưng chúng nhất định không ăn ở trường bởi vì bọn trẻ khác chắc chắn sẽ nói "hủ lậu-hủ lậu." Bọn con tôi muốn làm cái gì mà các đứa khác làm. Đây là trí phán

doán xã hội. Nếu thiên hạ đều ở trình độ này, thì việc thống nhất thế giới sẽ dễ thành tựu.

Nhưng khoảng tuổi mười lăm bọn trẻ con bắt đầu muốn hành động khác người. Chúng không muốn giống người nào nữa. Đây cũng là trí phán đoán xã hội, nhưng được biểu lộ một cách khác đi.

Khoảng tuổi đôi mươi, người ta đi đến trình độ phán đoán thứ sáu, trí phán đoán đạo đức, trí phán đoán này xoay quanh việc chọn lựa tốt hay xấu, phải hay trái, v.v. Trình độ phán đoán này dẫn dắt chúng ta đến tôn giáo. Ví dụ, Phật giáo Thiên cho rằng người là thiện và rằng chỉ có tâm hay tư duy của y là bị mây che. Vậy nếu như y quét sạch đi đám mây thì Phật bản nhiên của y sẽ hiển lộ. Giáo phái Shin (Thần) của Phật giáo, mặt khác, cho rằng bản chất con người là xấu, đó là tham lam, ghen ghét, lừa dối, ngu si, v.v. Vì vậy y phải cầu xin sự tế độ và lòng từ bi của Phật để đạt đến hạnh phúc.

Những dị biệt như thế trong việc đánh giá ý nghĩa của cuộc đời tạo ra nhiều tôn giáo khác nhau. Bởi vì những trí phán đoán đó đều ở một trình độ rất cao, những sự khác biệt giữa các tôn

giáo đều khó giải quyết hay nhóm họp lại với nhau.

Tất cả sáu trình độ phán đoán trên đều đối lập với nhau và vì vậy sẽ gây những bất hòa, tranh luận, xung đột, căng thẳng, hay khổ đau. Để vượt qua những xung đột hay đau khổ này chúng ta phải đạt tới trình độ phán đoán thứ bảy, và đó là điểm quân bình của mọi xúc cảm.

Ba đường lối để đi đến trình độ phán đoán thứ bảy là:

- 1. Hình dung ra trước mắt:** Thế giới mà ta sống là thế giới tương đối. Thời gian của chúng ta tại đây kéo dài khoảng bảy mươi hay tám mươi năm. Ngay cả những người may mắn cũng hiếm sống hơn trăm tuổi. Trong thế giới phù du này chúng ta nghĩ chúng ta muốn giàu có, nổi tiếng, và hạnh phúc. Tuy nhiên, vì chúng ta sống trong thế giới tương đối, cái gì mà chúng ta có hay đạt được luôn luôn chuyển thành cái đối lập của nó. Nói cách khác, giàu chuyển ra nghèo, nổi tiếng ra ô nhục, sung sướng ra bất hạnh, khỏe mạnh ra bệnh hoạn, v.v. Vì vậy, chúng ta càng bám vào thế giới

tương đối thì chúng ta càng sẽ rước lấy vào người những lo âu phiền muộn.

Nếu so sánh thế giới tương đối với thế giới vô hạn chúng ta nhận thấy rằng, nhìn từ Vô Hạn, thì không có gì biến dịch; không có gì trong thế giới tuyệt đối là tương đối.

Khi mừng tượng thế giới tương đối từ thế giới vô hạn chúng ta nghĩ rằng cái gì chúng ta có trong thế giới tương đối thì không quan trọng đến thế hay chân thực đến vậy. Khi ta nghĩ thế giới tương đối là nhỏ trong thời gian và không gian thì cảm xúc của ta cũng trở nên nhỏ, bởi vì mọi cảm xúc đều chỉ tùy thuộc thế giới tương đối. Và khi những cảm xúc của ta trở thành nhỏ bé thì ta đang tiếp gần đến điểm quân bình của dao động; nói cách khác, chúng ta đang ở gần Vô Hạn.

- 2. Ăn kiêng:** Phép ăn kiêng theo phương pháp trường sinh là một chế độ tiết thực ít-chất béo, ít-chất đường, nhiều chất bột phức hợp, nhấn mạnh hạt lứt, rau tươi, rong biển, muối biển quân bình, và một quân bình hoàn hảo của âm và dương, và acid với kiềm.

- 3. Từ bỏ:** Từ bỏ cái gì mà ta có là thoát khỏi sự lôi kéo của trọng lực nó cột ta vào thế giới tương đối này. Vì vậy, từ bỏ có nghĩa trình độ phán đoán của ta gần với trình độ thứ bảy. Từ bỏ là cũng như đến trình độ này rồi , bởi vì từ bỏ là giảm thiểu những dục vọng của cái ego (ngã) của ta (trí phán đoán thấp) và đi vào trình độ phán đoán cao hơn hay thứ bảy. Vì thế, sự từ bỏ làm chúng ta thực sự hạnh phúc, không chỉ hạnh phúc một cách tương đối; nó cho chúng ta hạnh phúc, sức khỏe và giàu sang đúng nghĩa.

TIỂU SỬ TIÊN SINH OHSAWA



George Ohsawa (Yukikazu Sakurazawa, 1893-1966). Lúc 16 tuổi mắc bệnh lao, ung sang dạ dày, và nhiều bệnh khác nữa, bị tuyên bố là “nan y”.

Quyết tâm chữa cho hết bệnh mình, ông bắt đầu nghiên cứu dài lâu những tác phẩm cổ của Ấn Độ, Trung

Quốc và Nhật Bản về những nguyên lý sống theo thiên nhiên. Dần dần ông đạt đến một sự hiểu biết về động lực của sức khỏe và hạnh phúc thuộc thể xác và tinh thần mà ông đặt tên là “Macrobiotics” (tạm dịch là phương pháp trường sinh hay thực dưỡng).

Ohsawa đã hiến cuộc đời mình trong việc viết sách và diễn thuyết nhằm cố gắng chia sẻ với mọi người tuệ giác cơ bản này. Ông là tác giả của hơn ba trăm đầu sách, mà nhiều quyển trong số đó đã được dịch ra bằng nhiều thứ tiếng.

SÁCH CỦA OHSAWA BẰNG ANH NGỮ

The Book of Judgment

Gandhi, the Eternal Youth

Jack and Mitie

Macrobiotic Guidebook for Living

Macrobiotics: An Invitation to Health and Happiness

(with Herman Aihara)

Macrobiotics: The Way of Healing

The Order of the Universe

The Principe Unique

You Are All Sanpaku

Zen Macrobiotics

[Sau đây cũng là tiểu sử của George Ohsawa, được lấy từ trên mạng Internet, chi tiết hơn, dành cho quý vị "tham khảo", (N.D.)

Phong trào Trường sinh (Macrobiotic) quốc tế được George Ohsawa, một người Nhật phi thường và từng trải cùng với Lima, vợ mới, phát khởi vào cuối những năm 1930. Ohsawa đã kết hợp triết

học Đông phương và phép tiết thực khi dùng một lối giải thích mới về quan niệm cổ âm-dương, một nguyên lý biện chứng duy nhất nhấn mạnh vào một trật tự cơ bản trong vũ trụ, dưới cái vẻ đa dạng bề ngoài. Những chìa khóa đi vào triết học tiết thực và y học của Ohsawa là những quan niệm về quân bình và thực hành một phép tiết thực chủ yếu là hạt gạo truyền thống.

Ông dạy rằng một chế độ ăn kiêng quân bình và cổ truyền là nền tảng của sức khỏe, từ đó mà có hạnh phúc và tự do thực sự.

Ông khám phá ra điều quan trọng là quan niệm cổ đại về hạt, thực phẩm chính trong phép ăn kiêng, một thực phẩm thiêng liêng có hầu hết trong mọi xã hội cổ truyền, đã biến mất trên diện rộng ở Tây phương (Ohsawa 1965). Trong quá trình giới thiệu phương pháp trường sinh cho Tây phương, Ohsawa và môn đệ đã giữ một vai trò chính trong việc đưa vào những món tương đậu nành cổ truyền Á Đông cũng không hại gì, mặc dù những món này chỉ bao gồm một phần toàn thông điệp. Trong bài này chúng tôi sẽ nhấn mạnh công trình của họ khi áp dụng vào những món ăn có đậu nành.

Nguồn thông tin chủ yếu của chúng tôi về những gốc gác của phương pháp trường sinh cùng cuộc đời và sự nghiệp của Ohsawa là *Georges Ohsawa and the Japanese Religious Tradition* (Georges Ohsawa và truyền thống tín ngưỡng Nhật Bản) của Ronald E.Kotzsch (1981). Chúng tôi đã nhờ nó rất nhiều, và ở phạm vi ít hơn nhờ tập Tiểu sử Ohsawa (1976, bằng Nhật ngữ) của Ichiro Matsumoto và bài "Điểm lại Lịch sử Phong trào Trường sinh ở Bắc Mỹ" trong cuốn *The Book of Macrobiotics* (1977) của Kushi. Nhiều thông tin về phần còn lại của bài này rút từ những cuộc phỏng vấn mở rộng với những nhà lãnh đạo phong trào trường sinh ở Hoa Kỳ, Nhật Bản, và Âu châu.

Những nguồn gốc của Phương pháp Trường sinh (Macrobiotics). Ohsawa không bao giờ tuyên bố mình là người sáng lập hay kẻ khởi đầu phương pháp trường sinh (một từ có nghĩa "cuộc sống trong một khoảng thời gian đáng kể hay khả năng tồn tại dài lâu"). Ông luôn luôn công nhận công trạng thuộc về thầy mình, Sagen Ishizuka, một bác sĩ Nhật Bản, và lần lượt cả hai cảm thấy chịu phục các kinh điển Hoàng đế Nội kinh, kinh của Shinto-Thần đạo (tôn giáo

bản địa), và tác phẩm của Ekiken Kaibara và Nanboku Mizuno. Manabu Nishibata, một đồ đệ của bác sĩ Ishizuka cũng có một ảnh hưởng quan trọng tới Ohsawa.

Hoàng đế Nội kinh có lẽ được viết vào khoảng 500 tr.CN, là một tập tài liệu biên soạn của trí tuệ người Trung Hoa cổ về y học. Nó chứa đựng một tương quan sâu sắc giữa thực phẩm, sức khỏe và bệnh tật, và nói rằng thực phẩm là một phương tiện trọng yếu để trị bệnh. Điều quan trọng đặc biệt và năng lực của hạt ngũ cốc dùng để gìn giữ và phục hồi sức khỏe được người ta tuyên bố một cách rõ ràng. Ohsawa thường viện đến lời cảnh báo của sức khỏe “Sự khôn ngoan thực sự không nằm ở chỗ trị bệnh mà ở chỗ phòng ngừa.” Thức ăn và y học được xem như là những lãnh vực có liên quan rất gần gũi và sức khỏe được coi như một phần thưởng của thiên nhiên cho một cuộc đời tự chủ và điều độ sống phù hợp với những luật tắc của thiên nhiên.

Những kinh của Thần đạo như *Kojiki-Cổ ký sự* (được biên soạn vào năm 712) và *Nihonshoki-Nhật Bản sơ kỳ* (720) tuyên bố rằng thần thực phẩm đã sản xuất “ngũ cốc” (kể cả đậu nành và

đậu đỏ) ra bên ngoài thân thể của riêng ông, coi như là những phương tiện sinh sống cho loài người. Hơn một ngàn năm qua ở hầu hết các đền thờ nổi tiếng tại Ise của Nhật Bản, vị thần này được thờ cúng dưới hình thức hạt gạo lứt. Gạo và những thực phẩm khác đã luôn luôn giữ một vai trò chủ chốt trong chu kỳ lễ lặc hằng năm.

Ekiken Kaibara (1630-1714) vốn là một nhà nghiên cứu văn học Trung Hoa và y khoa Đông phương, ông cũng viết về triết lý (người ủng hộ Nho giáo đầu tiên), đạo đức học, giáo dục và lịch sử giới tự nhiên. Trong quyển sách có ảnh hưởng lớn nhất của ông, *Yojokun* (Chuyên luận về Thực phẩm của Sự sống), ông mô tả một chế độ ăn uống để duy trì sức khỏe bằng cách tránh mọi kiểu cách buông thả mình. Ông khuyến khích mọi người "Ăn ít, ngủ ít, muốn ít," tránh thịt, và thực hành một hình thức tự mát-xa gọi là do-in (đạo dẫn). Kaibara tin rằng quyền thừa kế của mọi con người khôn ngoan là ham thích những ý muốn đơn sơ mà sâu sắc, và một quãng đời 100 năm.

Nanbuku Mizuno, sống khoảng giữa năm 1700 và đầu 1800, vốn là cha đẻ của môn xem tướng diện mạo ở Nhật Bản. Sau nhiều năm nghiên cứu

và quan sát như một người phục dịch trong một nhà tắm công cộng Nhật Bản, một người thợ hớt tóc, và một công nhân trong một nơi hỏa táng, ông đã viết một tác phẩm kinh điển nổi tiếng về thuật xem tướng (diện mạo) bằng Nhật ngữ, quyển *Nanboku Soho* (Thuật xem tướng diện mạo của Nanboku), một công trình mười-tập xuất bản giữa năm 1788 và 1805. Ông đã cho rằng đặc tính của một người và vận mạng quá khứ cùng tương lai có thể được nhận thức rõ ràng bằng cách quan sát cẩn thận những đặc điểm cơ thể, và người ta có thể thay đổi tuổi thọ mình thừa hưởng xuyên qua phép ăn kiêng thích đáng.

Bs. Sagen Ishizuka (1850-1910) đã trưởng thành và được giáo dục vào cái thời mà văn hóa phương Tây, gồm y học và thực phẩm "khoa học" được nhập vào Nhật Bản. (Ví dụ, vào năm 1883, chính phủ Nhật cấm thực hành những kỹ thuật y học cổ truyền như là châm cứu, y học dùng cỏ cây, và ngải châm (moxabustion), và thiết lập y học Tây phương như một phương pháp chữa trị chính thức.) Bị đau vì bệnh nhiễm cầu thận, chàng trai Ishizuka không thể tự chữa cho mình bằng y học Tây phương, vì thế ông quay qua nghiên cứu y học phương Đông. Sự kiện này phát triển làm

cho ông quan tâm suốt đời vào thực phẩm và sức khỏe, trong lúc ông phục vụ trong quân đội như một y sĩ. Vào năm 1897 ông xuất bản những kết quả nghiên cứu của mình trong một công trình nhiều tập nhan đề *A Chemical-Nutritional Theory of Long Life* (Một lý thuyết về dinh dưỡng và hóa học cho cuộc sống dài lâu). Một giải thích phổ thông của tác phẩm khó hiểu và kỹ thuật này xuất hiện vào năm 1899 như *A Nutritional Theory of the Mind and Body* (Một lý thuyết dinh dưỡng của Tinh thần và Thể xác); *A Nutritional Method for Health* (Một phương pháp dinh dưỡng để có sức khỏe). Quyển thứ hai được quần chúng ưa chuộng vô cùng, và đã được tái bản 23 lần.

Cuộc nghiên cứu của Ishizuka dẫn ông đến kết luận rằng sự cân bằng của Potassium (K) và muối Sodium (Na) trong cơ thể vốn là yếu tố quyết định hàng đầu của sức khỏe, rằng thực phẩm là yếu tố chính trong việc duy trì sự quân bình này, và thực phẩm đó vì thế phải là nền tảng cho việc chữa bệnh và gìn giữ sức khỏe. Thực phẩm là vị thuốc cao cấp nhất. Theo tự nhiên, con người là loài ăn hạt và phép ăn kiêng tốt nhất phải được đặt nền tảng trên những hạt ngũ cốc, chúng có tỉ số K/Na phỏng chừng 2,5. Ishizuka đã thấy những

người phương Tây là những kẻ bị Sodium chế ngự (sản phẩm động vật thì sodium cao) có đặc điểm là chủ nghĩa duy vật, tính ích kỷ, cá nhân chủ nghĩa, và có xu hướng hài lòng những gì thuộc cảm giác. Lúc về hưu ông dốc hết mình vào việc giảng dạy và phòng mạch tư. Vào năm 1908 ông và môn đệ thành lập Shokuyo-kai (Phong trào thực dưỡng) thuyết phục người ta về những vấn đề ăn kiêng kiểu mới của người Tây phương, giàu thịt, đường, và thức ăn tinh chế. Họ thúc hối việc trở về thực đơn hàng ngày theo truyền thống Nhật Bản dựa trên hạt gạo còn nguyên – hạt gạo lứt, rau củ, và tương đậu nành. Ishizuka chăm sóc nhiều bệnh nhân hằng ngày và chữa họ bằng thực phẩm. Ông đã nổi tiếng nhờ thành quả chữa lành nhiều người được coi là nan y theo những phương pháp thuộc tiêu chuẩn Tây phương. Vì vậy trong khi hầu hết người Nhật đều bị quét sạch bởi ngọn thác thủy triều Tây phương hóa, dần dần rời bỏ văn hóa và những truyền thống của riêng mình (bao gồm thực phẩm và nghệ thuật chữa bệnh) thì Ishizuka và những người cộng tác đã nhìn khuyển hướng này với vẻ trách cứ; họ cố gắng vay mượn và tổng hợp chỉ những điểm nào tốt trong khi gìn giữ "bản chất quốc gia

Nhật” bị lâm nguy.

Một môn đệ của Ishuzuka, Bs. Manabu Nishibata đã mở rộng cái quan niệm cơ bản rằng thực phẩm phải được chọn theo nguyên tắc ***Shin-do fu-ni***, nghĩa là “cơ thể và đất đai không hai - ***thân thổ bất nhị***.” Do đó, ta phải quan tâm đến môi trường cũng như chăm sóc đến thân thể của mình, bởi vì sự thật là cả hai đều lưu thông qua lại nhau không ngừng. Cũng giống như ta nên lắng nghe niềm vui tràn trề nhịp điệu tuyệt vời phát ra từng mùa của đất, chọn lựa thực phẩm theo thời gian và nơi chốn, tại địa phương và đúng mùa, hòa hợp với Trật Tự Vũ Trụ.

Cuộc đời của George Ohsawa – George Ohsawa sinh vào ngày 18 tháng Mười năm 1893 ở một ngoại ô phía đông Kyoto, Nhật Bản. Tên khi sinh ra của ông là Joichi Sakurazawa. Thời thơ ấu ông sống bất hạnh trong một gia đình vô sĩ đạo thất sủng, bị tước quyền bầu cử. (Thời Phục hưng Minh Trị đã bãi bỏ những đặc quyền đặc lợi của giai cấp samurai.) Việc học hành chính thức của ông nơi một trường cao đẳng thương mại đã chấm dứt bởi vì ông quá nghèo để mà tiếp tục. Nhưng vốn là một sinh viên xuất sắc, ông tiếp tục nỗ lực suốt đời học bằng phương tiện của

chính mình, ông đọc ngẫu nhiên nhiều ngoại ngữ về những chủ đề quyết định sự sống thuộc hàng nổi tiếng khắp nơi. Trong khi Ohsawa còn là một đứa trẻ thì bà mẹ mất vì bệnh lao. Hai đứa con đầu của bà (con gái) cả hai đều chết từ hồi còn nhỏ. Bà đã cố đưa thực đơn hàng ngày kiểu Tây phương vào những bữa ăn gia đình, hy vọng rằng nó sẽ làm cho họ khỏe hơn. Vào năm 1911, người em trai của George chết vì bệnh lao ở tuổi 16 và sau đó một thời gian ngắn, lúc 18 tuổi, chính George được chẩn đoán có bệnh lao; ông ít cơ hội sống sót. May sao tình cờ ông tìm thấy một trong các tác phẩm của Ishizuka trong một tiệm sách. Ishizuka đã chết hai năm về trước và Ohsawa đã không gặp được. Ohsawa đã thử thực đơn được khuyến cáo ăn hàng ngày là gạo lứt và rau xào với một chút dầu và muối; chẳng bao lâu bệnh lao biến đi đâu mất. Ohsawa tiếp tục thực hành phép ăn kiêng đơn giản này. Sau ba năm làm việc với một công ty thương mại ở Kobe, ông tham gia nhóm Shoku-yo – *Thực dưỡng* (mà Ishizuka đã thành lập) vào năm 1916. Đến năm 1923 Ohsawa đã từ bỏ nghề buôn và trở thành nhân viên tham mưu thường trực của nhóm. Cho tới năm 1929 ông là tổng quản lý và

đứng đầu ngành xuất bản. Từ 1937-1939 ông đã là chủ tịch. Vào năm 1927 (thư mục của Kotzsch nói 1929), ở tuổi 34, cùng với Manabu Nishibata, ông đã viết cuốn sách đầu tiên, *The Physiology of the Japanese Spirit* (Sinh lý học của Con người Nhật Bản). Ở đây ông bắt đầu dùng những từ âm và dương mà ngay cả Ishizuka cũng đã dùng rộng rãi để gán cho những thực phẩm điển hình Sodium và Potassium. Vào năm 1928 Ohsawa đã viết một tiểu sử ca tụng Ishizuka. Vào thời đó ông đã kết hôn và ly hôn hai hay ba lần.

Một chương mới trong cuộc đời của Ohsawa mở ra vào năm 1929 khi vào tuổi 36, ông bắt đầu lên đường đi Paris để giới thiệu triết học và việc thực hành phép Shoku-yo (thực phẩm và nuôi dưỡng – thực dưỡng mà sau này ông gọi “macrobiotics”- phương pháp trường sinh) cho thế giới phương Tây. Rồi tại nơi mà người ta gọi là thủ đô trí thức và văn hóa Tây phương, ông mong mỏi làm một chiếc cầu văn hóa. Vào năm 1931 cuốn sách đầu tiên bằng tiếng Pháp của ông được xuất bản, *Le principe Unique de la Philosophie et de la Science d' Extrême Orient* (Vô Song Nguyên Lý của Triết lý và Khoa học Viễn Đông). Quyển sách được đón tiếp nồng nhiệt và

ông bắt đầu xoay quanh những vấn đề văn hóa. Sau chuyến trở về Nhật Bản ngắn hạn vào năm 1932 để phản đối chế độ quân phiệt phát triển ở quê hương, ông quay lại Paris và vào năm 1934 viết quyển *Acupuncture and Chinese Medicine* (Châm cứu và y học Trung Hoa), cuốn sách đầu tiên về chủ đề này bằng Anh ngữ. Công trình của ông đã ảnh hưởng đến những tác giả châm cứu Anh và Đức như Lawson-Wood.

Vào năm 1936 ông trở về Nhật Bản, nơi ông đã ở trong 17 năm trời chán ngắt và hỗn loạn. Ông chống đối tích cực chủ nghĩa quốc gia cực đoan, chủ nghĩa quân phiệt, và chủ nghĩa bành trướng, trong khi nỗ lực làm việc với cương vị chủ tịch nhóm Thực dưỡng. Tuy nhiên, vào năm 1939, ông bị yêu cầu từ chức vì hoạt động chính trị chống chính phủ, mà cũng bởi nhân cách và triết học của ông. Vào năm 1937, ở tuổi 44, ông cưới Lima, bà đã 38 tuổi và tên chữ đầu của bà là Sanae. Bà bắt đầu đi cùng ông trong nhiều tua diễn thuyết, dạy nấu nướng theo phương pháp thực dưỡng. Từ năm 1936 ông dành nhiều thời giờ cho sức khỏe cá nhân, tham khảo về y học và viết lách. Bấy giờ ông quyết định thử thiết lập một tổ chức mới để khiến nước Nhật theo *phương*

pháp thực dưỡng mà ông đưa ra như cái giải pháp cho mọi vấn đề của xứ sở. Cuộc đấu tranh với phương Tây, ông xác nhận, phải là ý thức hệ, chứ không phải quân sự, nếu không thì Nhật bại trận. Ngay khi chiến tranh bắt đầu, Ohsawa đã cổ vũ *shoku-yo-* phương pháp thực dưỡng như là một phương tiện để giành lấy chiến thắng. Vào năm 1942 trạng thái coi thường chiến tranh đang cuốn Nhật Bản đi theo, nhưng đến năm 1943 mọi thứ đều bắt đầu xấu đi. Cùng với vợ Lima và con gái Fumiko cộng với một số ít môn đệ thân tín, Ohsawa rút lui vào ở một làng hẻo lánh miền núi thuộc quận Yamanashi, gọi là Hi no Maru (Haru??) Những hoạt động chống chiến tranh của ông tiếp tục và vào tháng Giêng 1945 ông bị cầm tù, hỏi cung, và ngược đãi tàn tệ. Ông tin ông nhất định sẽ chết, nhưng cuối cùng, một tháng sau khi trái bom rơi xuống Hiroshima, ông được thả – người hốc hác, què quặt, và mù 80%.

Sau chiến tranh, Ohsawa hồi phục một cách chậm chạp. Ông làm việc để tạo môn thực dưỡng thành một nguyên lý chỉ đạo cho việc xây dựng lại quốc gia. Vào năm 1947 ông chuyển qua việc để hết tâm trí vào Phong trào Thành lập Liên bang Thế giới. Phong trào này bấy giờ đang cố

gắng tìm kiếm hòa bình thế giới xuyên qua chính phủ thế giới. Ông cố gắng đưa những lời giảng dạy về thực phẩm vào chương trình của họ, và ông bắt đầu tự gọi mình một "công dân thế giới." Từ 1946-1952 ông trông nom một trường học (mà ông gọi "Centre Ignoramus – Trung tâm Ngu dốt" hay "Hội đoàn Chính phủ Thế giới") trong thành phố Hiyoshi giữa Tokyo và Yokohama. Ở đó ông bắt đầu tập hợp lại và dạy một nhóm nhỏ những môn đệ tận tâm, họ mong muốn sau này tung ra những lời giảng dạy của ông ra khắp thế giới. Vào năm 1949 ông đổi tên mình từ Joichi Sakurazawa ra George (hay Georges) Ohsawa; George có âm giống như Joichi, chữ "s" ở cuối có liên quan đến tình yêu của ông đối với nước Pháp và những nhà văn Pháp, và Ohsawa được viết với cùng những đặc điểm như Sakurazawa, nhưng được phát âm tách ra. Đồng thời, lần đầu tiên ông khởi sự gọi triết lý và những bài giảng của ông là "macrobiotics-phương pháp trường sinh." Nguồn gốc của từ này không được biết một cách chắc chắn. Kotzsch (1981) cho là có lẽ ông mượn nó từ triết gia kiêm y sĩ Đức thế kỷ thứ 19, Christolph Wilhelm von Hufeland. Vào năm 1860 von Hufeland đã viết một cuốn sách về một

phương pháp để đạt sức khỏe và tuổi thọ mà ông ta gọi *Makrobiotik, Die Kunst des Menschliche Lebens zu Verlaengern* (“Macrobiotics, the Art of Prolonging Human Life – Phương pháp Trường sinh, Nghệ thuật kéo dài tuổi thọ con người”). Tuy nhiên Herman Aihara, một môn đệ thân tín của Ohsawa cho rằng Ohsawa không biết về tác phẩm và thuật ngữ của von Hufeland, và rằng Ohsawa tự ông đặt từ mới một cách độc lập. Vào thời gian này Ohsawa chọn hành nghề ở Tây phương, có những học trò của ông gọi ông bằng tên chữ trước, George. Ông đã cho hầu hết mọi học trò của ông những cái tên đầu mới Tây phương hóa (như là Cornellia, Roland, Herman, v.v.), lấy từ những người đàn ông và đàn bà nổi tiếng ra đời cùng tháng. Những cái tên có ý cho thấy rằng những học trò đã là công dân thế giới, không chỉ ở Nhật Bản. Nó là một sự chọn lựa có tính cách cá nhân hoặc dùng tên Tây phương hóa hoặc không; nhiều người đã không chọn. Rồi Ohsawa bắt đầu gửi đi những người được công nhận có nhiều thành tựu hơn của ông, họ tha thiết phổ biến những lời giảng dạy đến những nước ngoài. Vào năm 1949 Michio Kushi, một sinh viên luật ở Đại học Tokyo, đến New York để

học tại Đại học Columbia. Herman Aihara đến New York vào năm 1952. Sau đó những người khác đến Pháp, Brasil, Đức, và nơi nào khác.

Vào tháng Mười năm 1953, một ít ngày trước sinh nhật lần thứ 60 của ông, George và Lima dẫn mình vào một giai đoạn mới của đời mình. Ông gọi nó là "cuộc hành trình thế giới của chàng Samurai nghèo xơ xác." Herman Aihara (1980) nhận thấy rằng giống như con cá hồi, Ohsawa quyết định làm một cuộc đại phiêu lưu cuối trong đời mình. Ông hy vọng phổ biến phương pháp trường sinh khắp thế giới, tạo nó thành một nguyên lý cơ bản không chỉ của sức khỏe về thể chất và tinh thần cá nhân mà cũng là của nền hòa bình thế giới nữa. Hai ông bà đã mất hết 18 tháng dạy và nghiên cứu phương pháp thực dưỡng ở Ấn Độ. Rồi họ đến Phi châu trong vài tháng, nơi đó George đã có một tình thức tâm linh sâu xa (ở tuổi 62) rồi sau đó cố gắng, không thành công, thuyết phục Bs. Albert Schweitzer về triết lý và thực hành của ông. Đã tự chữa cho mình khỏi cái bệnh nan y nổi tiếng của miền nhiệt đới chỉ dùng có phương pháp trường sinh thôi, sau đó, ông và Lima bay qua Paris vào đầu năm 1956. Ở đó giai đoạn quan trọng nhất của

sự giảng dạy và viết sách bắt đầu. Phần lớn thời gian thập niên cuối đời, ông sống ở châu Âu và châu Mỹ, nơi đó ông đã phát triển thêm một số người theo học tuy ít mà sốt sắng hết lòng.

Vào năm 1959 Muso Shokuhin (được gọi CI Osaka ban đầu hay "Centre Ignoramus"), một công ty thức ăn thực dưỡng được ông Shuzo Okada khởi động ở Osaka, Nhật Bản. Mặc dầu Ohsawa không dính dáng đến việc thành lập công ty, ông cũng là một người giúp đỡ tích cực và thường xuyên liên hệ. Muso đã đóng một vai trò quan trọng trong việc giới thiệu thực phẩm trường sinh cho cả Nhật lẫn Tây phương. Đầu tiên họ bắt đầu xuất khẩu món tương đậu nành (miso-tương đặc và shoyu-tương du, tương nước, xì dầu thiên nhiên) vào năm 1963 đến Lima, một công ty thực phẩm trường sinh ở Bỉ. Tương đậu nành của họ xuất khẩu sang Mỹ khởi sự vào năm 1966, khi miso lúa mạch được gửi tới cửa hàng Chico-San ở California. Tổng số những xuất khẩu, kể cả các xuất khẩu miso và tương nước phát triển mạnh trong khoảng thời gian những năm 1970.

Cuối những năm 1950 công việc của Ohsawa mang về một mùa gặt hái bội thu. Vào năm 1959, 3.000 người theo dự một trại hè trường sinh ở

Pháp. Cùng năm đó, những môn đồ Bỉ tận tụy, Pierre Gevaert và thân hữu, bắt đầu có một công ty chế biến và phân phối thực phẩm trường sinh gọi là Lima, công ty này đã thiết lập và ký hợp đồng với những chủ nông trại có tổ chức và đã tạo chất lượng tốt những thực phẩm trường sinh có sẵn lần đầu tiên ở châu Âu. Trong năm 1959 Lima khởi sự làm tương nước thiên nhiên (dạng lâu ít nhất 3 năm) và miso lúa mạch, và chẳng bao lâu bắt đầu nhập khẩu thực phẩm nguyên chất thiên nhiên, kể cả miso và tương nước, từ Nhật Bản. Vào khoảng năm 1959 một thương nhân Đức khi đã nghe Ohsawa giảng về tương nước thiên nhiên đã khôn khéo nhanh chóng ghi nhớ chữ “shoyu” như một thương hiệu của riêng mình, vì vậy phong trào trường sinh buộc phải tìm một từ khác. Ngoài sự đúng là cần thiết, và nhận thấy nó có phần nào đó không chính xác, họ quyết định gọi xì dầu thiên nhiên của mình bằng cái tên “tamari” (Lima Ohsawa 1983). Điều này ít nhất là phân biệt nó với đối thủ làm bằng chất hóa học. Lần đầu tiên trong lịch sử ở Âu châu, những người Âu châu- không phải gốc phương Đông bắt đầu làm miso và shoyu, một phần thực đơn hằng ngày của mình. Gần đây

Lima xuất khẩu thực phẩm trường sinh qua Hoa Kỳ. Vào năm 1961, quyển sách của Ohsawa *Le Zen Macrobiotique (Thực phẩm trường sinh và Đạo Thiên)* xuất hiện ở Pháp. Quyển sách này chứa nhiều công thức nấu ăn, cả về y học và bếp núc, dùng miso và shoyu và nó cũng bàn đến tofudậu hũ. Đầu năm 1961, khi Herman Aihara viếng thăm Âu châu, ông báo cáo rằng có nhiều nhà hàng và dưỡng đường trường sinh đẹp đẽ ở Pháp (nhà hàng Au Riz Doré và Longue Vie), Bỉ, Đức, Thụy Sĩ, và Ý. Vào khoảng năm 1962, Ohsawa đã nghiên cứu công trình chưa công bố của Louis Kervran về vấn đề “chuyển hóa sinh học” và tỏ ra quan tâm hết mực vào nó. Hai năm sau ông tuyên bố đã chuyển được sodium ra potassium ở nhiệt độ thấp, thực hiện được cái gì mà chỉ những nhà giả kim trước đây đã nói rằng họ có thể làm, chuyển một nguyên tố này ra một nguyên tố khác. Sự việc diễn biến này ít lôi cuốn sự chú ý (Tại sao??). Vào năm 1964 cuốn sách cuối cùng của Ohsawa ở Âu châu được xuất bản: *Le Cancer et la Philosophie d'Extrême-Orient* (Bệnh Ung thư và nền Triết học Viễn-Đông). Năm đó, nước Pháp lấy làm kiêu hãnh về việc có một tạp chí trường sinh hằng tháng bằng tiếng Pháp Yin/

Yang – Âm/Dương, hai nhà hàng, một cửa hàng thực phẩm trường sinh nhỏ tí và Cơ sở Ohsawa với nhà sách trên đường Lamartine ở Paris và một thầy giáo người Nhật khác, Clim Yoshimi.

Như đã nói ở trên, bắt đầu từ năm 1949 và tiếp tục cho đến cuối những năm 1950, một số nhỏ môn đồ Nhật của Ohsawa bắt đầu đến Hoa Kỳ và sinh sống ở thành phố New York. Bên ngoài họ dạy học, nhưng ít thôi, về phương pháp trường sinh trong những ngày đầu đó; hầu hết đều bận bịu tự cứu mạng và học Anh ngữ. Vào năm 1949, Michio Kushi là người đầu tiên đến kết giao Phong trào thành lập Liên bang Thế giới. Sau khi học luật quốc tế tại Viện đại học Columbia, ông quản lý một cửa hàng mậu dịch tổng hợp và làm những công việc vặt vãnh để sinh nhai. Michio đã viết những bức thư gửi về Nhật bản, Ohsawa đọc cho môn đồ nghe, và Aveline Tomoko Yokohama đã yêu những bức thư ấy. Vào năm 1951, sau 18 tháng ở trường của Ohsawa, cô nàng đã có được một chuyến đi đến Mỹ nhờ là người bán báo chạy nhất của Ohsawa. Cô đã gặp Michio ở thành phố New York và họ đã cưới nhau ở đó vào năm 1953. Herman Aihara đã đến San Francisco đầu năm 1952 ở tuổi 32 và

di thẳng đến thành phố New York. Cho đến đầu tháng Ba năm 1952, ông bán thực phẩm trường sinh ở New York, nhập khẩu từ Ohsawa ở Nhật Bản. Chẳng bao lâu ông được Cornellia Yokota kết giao, với nàng ông đã từng giao dịch bằng thư từ ở Nhật Bản. Họ làm đám cưới ở New York vào năm 1955. Vào cuối những năm 1950 nhà hàng trường sinh đầu tiên ở Mỹ được khởi động ở thành phố New York bởi Alcan Yamaguchi, với sự giúp đỡ chính từ Herman Aihara. Được gọi là Zen Teahouse (Thiền quán Trà gia), tọa lạc tại 317 Second Ave (Đại lộ thứ hai), và gồm một phòng chính nhỏ (bốn-bàn) có một bếp. Chỉ tương đậu nành được phục vụ ở đây là miso và shoyu (tương nước thiên nhiên); vì là một thực phẩm thông thường, đậu khuôn được coi như quá âm cho hầu hết mọi người và không tốt lắm cho những ai mà sức khỏe có vấn đề. Nhà hàng này sau đó đổi tên là Paradox (Nghịch lý).

Khi Ohsawa đến Mỹ lần đầu tiên vào tháng Mười hai năm 1959, rất ít người Mỹ đã nghe nói về phương pháp trường sinh. (Trong thực tế, đây có lẽ không phải là chuyến đi đầu tiên đến Mỹ của Ohsawa; người ta nghĩ rằng ông đã có một chuyến đi làm ăn ngắn hạn ở đó vào những năm

1920.) Trong thời gian thăm viếng New York, Ohsawa lưu lại căn hộ của Aihara, bởi Herman là bạn thân nhất của ông ở Mỹ. (Michio Kushi đã gặp Ohsawa một ít lần ở Nhật và không khi nào lưu ngụ tại Centre Ignoramus của ông). Sau một tuần, Ohsawa một mình đáp máy bay qua California để tìm một nguồn cung cấp gạo lứt ngắn hạt; ông đã không thể tìm ra một nơi nào ở New York. Ông xác định vị trí nơi có gạo lứt của Anh em Koda ở California, lưu lại đó một tuần, rồi trở về căn hộ của Aihara. Những việc đầu tiên thì ưu tiên. Tất cả đều bị trưng dụng để làm sao giải quyết nhanh một vấn đề chính. Rồi, để giới thiệu phương pháp trường sinh, Ohsawa trình bày ba đợt thuyết giảng, mỗi đợt mười đêm vào tháng Giêng, tháng Hai, và tháng Ba năm 1960 tại Buddhist Academy (Phật học viện) ở thành phố New York. Trong thời gian diễn thuyết, tác phẩm đầu tiên bằng Anh ngữ của ông, quyển *Zen Macrobiotics* được xuất bản, in bằng rônêô. Ông và nhóm Aihara đã nhân bản và đóng những quyển sách này tại căn hộ của Aihara, rồi bán vào các buổi diễn thuyết mỗi quyển ½ USD. Trong kỳ xuất bản này ông giới thiệu miso và tương nước thiên nhiên (mà ông

gọi là “tamari”); ông không nhấn mạnh việc dùng đậu khuôn; đậu hũ làm thức ăn thông thường, nó chỉ là một món ngon thỉnh thoảng dùng trong những dịp đặc biệt thôi. Miso và tương du đều mau trở thành những thành phần quan trọng trong thực đơn của hầu hết môn đồ thực dưỡng ở Hoa Kỳ. Vào khoảng thời gian này (1960-61) tác phẩm thứ hai của Ohsawa, the Book of Judgment (Trí luận thư), được xuất bản bằng Anh ngữ, in ở Nhật. Quyển sách được viết đầu tiên bằng tiếng Pháp.

Sau khi về Âu châu, Ohsawa trở lại Mỹ vào tháng Bảy 1960 và diễn thuyết hàng ngày trong hai tháng tại trại hè trường sinh Mỹ lần đầu ở Southampton, Long Island; có 7.000 người tham dự. Ohsawa đã nhận được hoan nghênh nhiệt liệt của những nhà văn, diễn viên, nghệ sĩ, nhạc sĩ, và những thành viên chính thức khác của các cộng đồng nghệ thuật và trí thức, cùng một số người từ nền văn hóa đối lập Bohemian nơi làng Greenwich quan tâm. Chẳng bao lâu một số môn đồ tuy ít ỏi mà tận tụy đã phát triển; nhiều người trong số này đã trải nghiệm một cuộc trị liệu qua cách ăn kiêng trường sinh.

Để phục vụ cho lợi ích lớn mạnh này, nhiều trụ sở mới được thiết lập. Vào năm 1960, một nhà hàng nhỏ tên Musubi được khai trương tại làng Greenwich và được điều khiển bởi Alcan Yamaguchi, Romain Noboru Sato, Junsei Yamazaki, Herman Aihara, và Michio Kushi. Vào cuối năm 1961, Musubi được chuyển đến Đường thứ 55 và được nhiều diễn viên Broadway danh tiếng thường xuyên lui tới, họ được giới thiệu miso và shoyu lần đầu tiên. Cửa hàng thực phẩm trường sinh đầu tiên (phối hợp với một shop bán quà tặng), gọi là Ginza, được Herman Aihara cho khởi sự vào năm 1960. Cả hai Musubi và Ginza cung cấp hay bán miso và tương nước mà Ohsawa đã gửi đến từ Nhật Bản. Vào tháng Giêng 1961 Cơ sở Ohsawa New York được thành lập ở Đại lộ thứ Hai bởi Irma Paule, Michio Kushi, và thân hữu. Michio Kushi và Herman Aihara là hai chủ tịch đầu tiên. Vào cuối năm 1960 Herman bắt đầu xuất bản *Macrobiotic News* (Tin tức Thực dưỡng), một tạp chí gồm phần lớn những bài thuyết giảng của Ohsawa.

Vào năm 1961 Ohsawa đến Mỹ lần nữa để dự trại hè trường sinh thứ nhì, lần này tại vùng Núi Catskill tại Wurtsboro, New York. Miso và shoyu

được dùng trong các buổi học tập nấu nướng. Sau kỳ trại, vào thời khủng hoảng Bức tường Berlin (tháng Tám 1961, trước cuộc khủng hoảng tên lửa của Cuba vào tháng Mười 1962), Ohsawa lo ngại một cuộc chiến nguyên tử có thể đến gần. Ông đốc thúc môn đồ mình rời New York và tìm một nơi an ninh hơn ngoài ảnh hưởng phóng xạ và tốt cho việc trồng lúa. Sau khi nghiên cứu kỹ lưỡng nhiều nơi, họ chọn Chico, California, trong Thung lũng Sacramento, thôn dã thực sự, ẩm nấu được, và có lợi cho sức khỏe, trung tâm miền trồng lúa được ở California. Ba mươi hai người (11 gia đình) khăn gói lên đường đến miền đất hứa Chico trong một đoàn xe tải, xe buýt, và xe vừa chở khách vừa chở hàng. Họ đến vào ngày đầu tháng Mười 1961. (Sau đó không lâu một căn cứ Chỉ huy Không quân Chiến lược xây lên gần đấy!) Giữa những người tích cực trong nhóm là Bob Kennedy, Herman Aihara, và Dick Smith. Tài năng thì mỗi người một vẻ, nhưng biếm trong những lãnh vực chế biến và phân phối thực phẩm: năm người chơi kèn trumpet chuyên nghiệp, một họa sĩ, một thợ chạm khắc gỗ, một kinh tế gia Harvard, một ngôi sao TV ủy mị ướt át, một người làm công tác xã hội, và một kỹ sư.

Vào ngày 6 tháng Ba 1962, nhóm đã thành lập một công ty thực phẩm mới tên Chico-San như một cửa hàng bán lẻ cộng với một công ty nhập khẩu, bán sỉ, và phân phối. Nó được tư bản hóa với \$10,000. Thêm vào một đề án sản xuất gạo lứt, họ chẳng bao lâu bắt đầu nhập khẩu nhiều món ăn trường sinh từ Ohsawa Japan/Tokyo CI?? Trong số những thực phẩm là ô mai muối (Umeboshi salt plum), rong biển, và miso cùng shoyu Marushin. Ohsawa đã lập kế hoạch chế tạo các sản phẩm này và kiểm tra chúng một cách kỹ lưỡng. Cửa hàng đầu tiên và thiết bị chế biến thực phẩm (họ làm gomashio-muối mè và thực phẩm đóng gói) nằm ở tầng hầm của một cửa hàng nhỏ bán máy trợ thính ở Chico. Nó đã trở thành công ty sản xuất và phân phối thực phẩm trường sinh đầu tiên ở Hoa Kỳ. Tuy nhiên, bất hạnh thay, những mặt hàng chủ lực truyền thống có gạo lứt và đồ ăn Nhật Bản này không phải là cái mà phần lớn người Mỹ đã có trong đầu khi họ nghĩ về "thực phẩm mang lại sức khỏe," như Kennedy đã viết năm 1972:

Hãy trở về những năm cuối năm mươi và sáu mươi những người nào quan tâm đến thực phẩm và sức khỏe đều bị gọi là "Food Faddists" (đồ

dở hơi chỉ biết có ăn) hay "Health food nuts" (đồ công tử bột chỉ biết ăn cho tốt tướng). Những sản phẩm để ăn tìm thấy trong hầu hết các cửa hàng thực phẩm mang lại sức khỏe vào thời kỳ này gồm có một lực lượng hùng hậu sinh tố và khoáng chất bổ sung, đậm cao cô đặc, mỹ phẩm thiên nhiên, và rải rác một số gạo lứt mà một phần nhỏ được trồng bằng phân hữu cơ.

Adelle Davis, cố vấn sức khỏe được ưa chuộng nhất ở Mỹ, bảo rằng muốn cho sức khỏe tốt hơn thì phải uống nhiều sinh tố hơn và khoáng chất bổ sung. Để giới thiệu quan niệm mới của mình, Aihara và Kennedy bắt đầu một chương trình giáo dục vào giữa những năm 1960 bằng cách đi một vòng diễn thuyết khắp West Coast. Vào năm 1962 một lò làm bánh mì lứt từ bột mì nguyên chất được thiết lập ở sau cửa hàng bán lẻ Chico-San. Công việc tiến hành rất chậm cho đến khi Ohsawa thăm Chico vào mùa hè năm 1963 để thuyết giảng một số nơi. Ông gợi ý nhóm thử làm bánh gạo – đường kính 4 in, dày 1/2 in, loại cracker làm bằng gạo lứt ăn xốp. Ohsawa gửi đến họ một cái máy làm bánh gạo từ Nhật bản và việc sản xuất bắt đầu vào mùa thu năm 1963. Bánh gạo chẳng bao lâu trở thành sản phẩm

thật sự phổ biến và thành công đầu tiên của nhà Chico-San, và họ duy trì như vậy đến ngày nay (Jacobs 1982).

Nhiều môn đồ trường sinh và một số thầy lưu lại New York để chăm sóc cho Cơ sở Ohsawa, nhà hàng, và tiệm thực phẩm. Vào đầu năm 1963 Aveline Kushidi chuyển đến Vườn nho của Martha 6 tháng để có một môi trường thiên nhiên tốt lành hơn; Michio thì tiếp tục làm việc ở New York. Rồi vào tháng Chín năm 1963, cả gia đình Kushi chuyển đến Cambridge, Massachusetts. Michio ngưng hết mọi hoạt động buôn bán bên ngoài và dồn hết sức mình vào việc dạy phương pháp trường sinh. Irma Paule giữ đồ đạc còn giá trị ở New York, "lãnh thổ" của mình. Vào năm 1965, Michio và Aveline đều bận bịu với các cuộc diễn thuyết, các lớp dạy nấu ăn, cung cấp một nguồn thực phẩm trường sinh cho môn đồ và người ưa chuộng. Erewhon được mở ra làm một cửa hàng nhỏ bán thực phẩm vào tháng Tư 1966 và một nhà hàng trường sinh nhỏ được mở vào tháng Hai năm 1967. Ngay giờ đây, Boston đâm ra nổi tiếng như thánh địa Mecca trường sinh của nước Mỹ.

Từ đầu những năm 1960 trở đi, Ohsawa đã nhiều lần thăm viếng Hoa Kỳ. Trong năm 1962 vào dịp Giáng sinh, ông viếng Chico và thuyết giảng về phương pháp trường sinh. Vào năm 1963 ông giảng ở Boston, New York City, và tại trại hè Chico. Vào năm 1964 ông ở California nơi trại hè Big Sur, và trong năm 1965 ông giảng ở Mayo Lodge gần Pulga, California. Hãy chú ý đến sự tập trung cố gắng của ông ở California. Ông hoạt động không ngừng trong những cuộc viếng thăm này, nói chuyện với các nhóm hay từng cá nhân, một nguồn năng lượng và thu hút quần chúng quá rõ ràng. Vào năm 1963, Ohsawa Foundation (Cơ sở Ohsawa) ở Los Angeles cho ra bản in lần đầu tiên cuốn *Zen Cookery* (Thuật nấu ăn trong Thiền viện), một quyển sách chứa nhiều công thức nấu ăn theo phép thực dưỡng; nhóm Chico vào năm 1966 có biên soạn một bản mới. Cả hai chứa nhiều cách nấu ăn có miso và tương du thiên nhiên tức "tamari", nhưng không đề cập đến đậu hũ, đậu nành, hay những món ăn có đậu nành nào khác. Vào năm 1965 Lou Oles của Ohsawa Foundation ở Los Angeles đã chuẩn bị và xuất bản lần thứ nhì cuốn *Zen Macrobiotics* (bản đầu tiên được xuất bản bằng khổ giấy in

rônêo vào năm 1960). Nó chứa nhiều điều cần biết hơn về món ăn có đậu nành gồm tamari Ohsawa (được định nghĩa là "thứ nước tương trường sinh làm theo phương pháp cổ truyền, sinh học, không đường," được dùng cả trong nấu nướng và thức uống trị bệnh), miso, tekka miso, miso cream, miso-ae, miso-ni, muso (miso trộn với bơ mè), đậu khuôn, và yuba (đậu nành cán mỏng như tờ giấy). Sau đó những món ăn đậu nành này xuất hiện hầu hết trong mọi sách nấu ăn và lớp dạy làm bếp theo phương pháp trường sinh ở Tây phương. Trong những năm tiếp theo, hai quyển sách này trở thành những phương tiện truyền bá hàng đầu giới thiệu cả phương pháp trường sinh lẫn thực phẩm đậu nành cho quần chúng khắp nước Mỹ. Một quyển sách khác nữa đẩy mạnh việc truyền bá phương pháp trường sinh là *You are all Sanpaku* (Tất cả các bạn đều bị Tam bạch đản) của William Dufty, xuất bản vào năm 1965. Rồi vào năm 1966 quyển *Book of Judgment* của Ohsawa có duyệt lại được xuất bản. Việc xuất bản này có được là do Lou Oles và nhóm Chico.

Vào năm 1965, phong trào trường sinh ở Mỹ tuy nhỏ nhưng lớn như thổi. Nhiều ước tính cho

biết một vài nơi có khoảng 300 và 2.000 người tích cực tham gia. Bấy giờ sách vở mình được bày bán, Ohsawa mô tả lúc này như là thời kỳ hạnh phúc nhất trong đời. Ông có thể quan sát thấy những cố gắng của mình mang lại thành quả dưới hình thức những nhóm hoạt động rất tích cực mà lại độc lập ở Boston, Chico, và New York. Mặc dầu phong cách mỗi nhóm mỗi khác, Ohsawa cũng nâng đỡ và khuyến khích tất cả. Một số môn đồ trong các nhóm qua lại nhau để xúc tiến việc học hỏi.

Tuy nhiên, vào cuối năm 1965, phương pháp trường sinh đã chính thức nếm cảnh thất bại đầu tiên. Beth Ann Simon, một thanh nữ nghiện heroin từ New Jersey, không có sự giám sát của ai mà đã nhất quyết chuyển đột ngột sang hình thức triệt để nhất của phép ăn kiêng thực dưỡng tinh lọc, chế độ ăn theo số 7, chỉ gồm có gạo lứt và các hạt khác. Lại tiếp tục sử dụng heroin, từ chối mở rộng thực đơn của mình, cô mất đi nhiều cân, rồi chết vào ngày 9 tháng 11 năm 1965 ở Clifton, New Jersey. Cha của Simon, một luật sư nổi tiếng, cố che đậy việc dùng heroin của con gái mình và buộc tội cái "tác dụng xa lạ" của phương pháp trường sinh thế vào. Theo

Kotzsch (1981), khi Ohsawa trở lại Mỹ ông đã bị tòa án xử là hành nghề y khoa bất hợp pháp. Mặc dầu cuối cùng thì được tuyên bố vô tội, ông và phép tiết thực đã tiếp nhận nhiều cuộc chống đối công khai. Cục quản trị thực phẩm và thuốc men Mỹ (FDA) đã đóng cửa chi nhánh Ohsawa Foundation ở New York và thanh tra cửa hàng Chico. Họ đòi công bố việc bán những sản phẩm ăn uống và thông tin về những sản phẩm đó dưới cái tên cùng một công ty là phi pháp. Điều này dẫn đến sự tách rời công ty thực phẩm Chico-San và Ohsawa Foundation ở Chico. Điều quan trọng hơn là, biến cố Simon đã qui phương pháp trường sinh trong số những nghề nghiệp về y tế và sức khỏe là một hình thức nguy hiểm và quá đáng của thói dờ hơi cho ăn uống là khỏe (health food faddism). Hình ảnh này khó mà giữ cho sạch.

Trái qua một thời kỳ hơn 40 năm, Ohsawa đã phát triển nền triết học và thực hành hằng ngày mà ông gọi là "macrobiotics" (phương pháp trường sinh) hay "Unique Principle" (Vô song Nguyên lý). Nó được đặt trên một công thức mới về những luật biến dịch và quân bình theo nguyên lý hợp nhất âm-dương của Trung Hoa cổ cho thấy tính nhất quán nghịch lý và biện chứng

của những đối kháng. Đặc biệt hơn, nó nhấn mạnh việc áp dụng âm dương vào thực phẩm, sức khỏe và y khoa, ba lãnh vực mà Ohsawa chú tâm chính. Nói tóm lại, ông đã coi phương pháp trường sinh như sự áp dụng thực tiễn về mặt sinh vật học và sinh lý học của nguyên lý cơ bản triết học Đông phương. Trong khi việc giảng dạy bắt đầu quay về thực phẩm, ông coi nó như là nhân tố quyết định hàng đầu của sức khỏe, ý thức, và hạnh phúc, mục đích tối hậu của nó là giúp cho con người đạt được "hạnh phúc vĩnh cửu, tự do vô hạn, và công bằng tuyệt đối," xuyên qua một sự hiểu biết cái mà ông, cũng như những hiền triết Trung Hoa, xem là luật tắc của vũ trụ. Đối với Ohsawa phương pháp trường sinh dứt khoát không phải là "một phép ăn kiêng" mà đúng hơn là gần như ăn kiêng, một triết lý bao hàm toàn diện những nguyên lý tiết thực. Giống như một tư thế yoga, thực phẩm chỉ là một phương tiện, nhưng nó là một phương tiện thiêng liêng, như ăn là một hành vi và lễ nghi thiêng liêng vậy. Qua phương pháp trường sinh Ohsawa kết nối toàn bộ phép ăn kiêng với triết lý, tu luyện, sức khỏe, và y khoa. Ông đã làm nhiều việc để cổ vũ một cuộc gặp gỡ và tổng hợp Đông và Tây trong

tất cả những lãnh vực trên. Ông là một người đầu tiên ngợi ca truyền thống, ngay cả cổ lỗ, hơn cái hiện đại và "văn minh hóa" (xem quyển *Jack and Mitie* của ông). Ông cảm thấy ông đã phát hiện lại lối sống không chịu ảnh hưởng của thời gian và sự thích đáng của nhiều truyền thống cổ về tinh thần và tiết thực.

Về vấn đề thực phẩm và phép ăn kiêng, thông điệp chính của Ohsawa tuyên cáo thực đơn tốt nhất là thực đơn cổ truyền, đặt cơ sở trên các hạt còn nguyên tính, tức hạt còn vỏ cám bên ngoài, phần nhiều nhất trong mọi thứ đồ ăn. Thực đơn nên đơn sơ, dùng những món ăn thiên nhiên ở địa phương (hay ít nhất là thực phẩm từ cùng một khí hậu, đúng mùa, với ít hay không có sản phẩm động vật, không đường, và ít gia vị. Giống như thầy của ông, Ishizuka, ông tin rằng thịt và đồ ăn gốc động vật tạo ra một nhân cách và lối suy nghĩ nhiều chất hung hăng, trong khi một lối tiết thực chủ yếu chay căn bản là hạt tạo ra một nhân cách và ý thức hòa bình nhiều hơn. Việc dùng sữa hay những sản phẩm sữa được coi như là hoạt động chống đối trật tự thiên nhiên; chúng được dành cho những thú con, không phải cho người lớn (đã thôi bú). Sự phối hợp theo truyền

thống các hạt và đậu (nhất là món đậu nành đã lên men và azuki, đậu đỏ nhỏ hạt) được khuyến ăn như là một nguồn đạm. Cà chua, măng, và khoai tây, mọi thành viên họ cà hay họ cà được, đều thường thường khuyến là không được dùng. Chúng được cho là rất âm, và theo truyền thống đã được coi là thứ gây chết người. Giống như thực đơn Nhật Bản dùng ít sản phẩm thú vật, thực đơn trường sinh có đặc trưng là ít chất béo và rất thấp cholesterol và chất béo no.

Ohsawa xếp hạng mọi thức ăn vào một thang từ âm sang dương. Thang này là một hệ thống cấp bậc năng động và luôn luôn thay đổi. (Gần đây Aihara thay đổi điều này bằng cách kết hợp acid và kiềm vào việc phân loại âm-dương.) Nhiều yếu tố quyết định vị trí của một thực phẩm trên thang chia, nhưng yếu tố cốt lõi là tỉ lệ của Potassium đối với Sodium. Potassium là âm và Sodium thì dương. Thực phẩm quân bình như gạo lứt và hầu hết các hạt có tỉ số K:Na gần bằng 5:1. Đồ ăn âm có tỉ số cao hơn còn đồ ăn dương thì thấp hơn. Ví dụ, muối và thịt được coi như rất dương, trong khi ma túy "ngoài đường phố" (bao gồm LSD và cần sa), rượu, và đường cát trắng đều rất âm. Tổng quát thì một thực đơn rất âm được coi là

nguyên nhân của hầu hết mọi bệnh, có thể chữa bằng cách bù thế vào một thực đơn dương nhiều hơn. Một thực đơn "quân bình" đối với Ohsawa hoàn toàn không phải là một thực đơn chứa khẩu phần khuyến ăn hằng ngày (RDA) có mọi chất dinh dưỡng cơ bản của người Tây phương, mà là một thực đơn mà âm dương được cân đối, và sự du đưa với các thái cực (thịt và đường) được giảm thiểu. Vì vậy Ohsawa là một trong những bậc thầy y tế đầu tiên ở Mỹ tranh luận một cách thuyết phục rằng đường cát trắng không tốt cho cơ thể và trí não. Về mô hình ăn kiêng của người Mỹ ông phân tích cho thấy cơ bản là nó đã quên mất vai trò trọng yếu của hạt trong thực đơn và đã đi đến chỗ bị chế ngự bởi thịt và đường, hai món ăn được xem là thái quá và không đem lại sức khỏe. Ông cũng nhấn mạnh sự quan trọng của việc ăn và uống ít, trái với những mô hình ăn uống buông thả và vô kỷ luật mà ông quan sát thấy trong rất nhiều người Mỹ. Ông thường nhấn mạnh nhiều lần, bất cứ lối ăn kiêng tốt nào cũng dễ mất đi lợi ích nếu ta ăn quá nhiều.

Ohsawa phê phán nặng nề y học phương Tây. Ông quả quyết hầu hết bệnh hoạn đều là một cảnh báo có giá trị lớn từ cơ thể cho biết người

ta đang vi phạm luật sức khỏe và đang tiến hành chống đối Trật tự của Vũ trụ, nhất là trong việc ăn và uống. Để chữa bệnh như thế theo triệu chứng, người ta cố gột rửa những triệu chứng phiền diện hơn là điều chỉnh nguyên nhân cơ bản của vấn đề, nghĩa là chặn trước mà thực ra là làm trầm trọng thêm tai họa không thể nào tránh khỏi. Ohsawa cho rằng y học Tây phương chỉ đơn thuần là y học sơ đẳng trị triệu chứng, nó ít chú trọng tìm hiểu những nguyên nhân sâu xa hơn của bệnh hoạn hay chú tâm dạy người ta làm sao phòng bệnh và tự chữa cho mình. Ông cho rằng những chuyên gia y học Tây phương bị mắc mứu vào một mê cung chi tiết dựa trên phân tích tửn mủn, thành ra không thể nào thấy hay trị bệnh toàn thể con người, thẳng thắn mà nói như vậy. Nhất là ông thấy khó hiểu tại sao những nhà chuyên môn ngành y không chấp nhận cái mà tất cả thầy thuốc truyền thống Đông phương thừa nhận là hiển nhiên: sự liên hệ sít sao sâu xa giữa thực đơn đúng đắn và sức khỏe. Ông ngạc nhiên không biết tại sao nền giáo dục đào tạo bác sĩ Tây phương quan tâm quá ít đến sự nghiên cứu về thực phẩm và dinh dưỡng, tại sao họ ít điều tra về cái gì mà bệnh nhân của họ ăn và uống,

và thậm chí tại sao họ cố ngăn trở phương tiện tiếp cận đến phép ăn kiêng và đời sống riêng tư để có sức khỏe và trị bệnh cho lành. Ông nhận xét thấy không có một lý thuyết hay triết lý cơ bản nào đằng sau y học và thực phẩm, liên kết chúng lại cùng nhau và đi đến một quan điểm lớn hơn về vũ trụ. Họ đều mang tính chất thuần túy kinh nghiệm-thực nghiệm, có nguồn gốc từ lý lẽ và phân tích theo khoa học đi đến việc loại trừ trực giác và trải nghiệm trực tiếp của cá nhân. Vì thế cho nên, ví dụ, những nhà dinh dưỡng học Tây phương đi đến kết luận là đường cát trắng và gạo lứt cả hai đều như nhau trên bình diện cơ bản: carbohydrates. Tuy nhiên bất cứ người nào ăn chỉ gạo lứt hay chỉ đường cát trắng trong vài ngày sẽ tức khắc nhận ra rằng mỗi thứ có một hiệu ứng khác biệt gây ấn tượng sâu sắc trên cơ thể/ tinh thần.

Ohsawa thấy Tây phương là một xã hội văn minh trong cơn khủng hoảng bị những vấn đề về đạo đức, tâm linh, ý thức hệ, và sức khỏe bao vây. Bệnh hoạn, tội ác, ô nhiễm, và ly hôn, tất cả đều tăng nhanh. Mục đích của kinh tế học và kỹ thuật Tây phương, theo ông nghĩ, là tạo tối đa của cải vật chất, khoái lạc cảm giác, an

nhân, và tiện nghi qua lợi nhuận khai thác từ địa cầu, thiên nhiên, và các quốc gia khác. Người Tây phương cố gắng trong vô vọng việc kiếm tìm hạnh phúc bằng cách sản xuất và tiêu thụ càng nhiều càng tốt.

Ohsawa cho rằng chỗ xuất phát để gỡ những vấn đề rối rắm này nằm ở cơ thể cá nhân con người. Sự thay đổi cơ bản phải dựa trên bình diện sinh vật học và sinh hóa học, và điều đó có thể làm cho xảy ra hầu như dễ dàng bằng một sự thay đổi dựa vào một thực đơn cổ truyền (trường sinh). Một số người biểu lộ thái độ của họ như là đồng ý với thuyết quyết định dinh dưỡng: "Bạn là cái mà bạn ăn." Đối với nhiều thanh niên của nền văn hóa đối lập vào những năm 1960, lời phê bình sắc sảo của Ohsawa về văn minh phương Tây vang lên rõ ràng và chân thật. Điều này lôi cuốn họ theo lời dạy bảo của ông về phép ăn kiêng, dựa trên một cuộc đời đơn sơ và thiên về tinh thần nhiều hơn. Và bởi vì các món có đậu nành chiếm một phần căn bản trong thực đơn của ông, chúng đi đến chỗ được các môn đồ của ông coi như một thành phần chủ yếu trong một lối sống mới mẻ và khỏe mạnh nhiều hơn.

Vào ngày 23 tháng Tư năm 1966, vừa lúc giáo lý của ông bắt đầu phổ biến nhanh ở Tây phương, Ohsawa đã mất bất ngờ ở Tokyo ở tuổi 72. Nguyên nhân cái chết đột ngột đó được cho là do một cơn suy tim, có lẽ bị làm cho tồi tệ thêm là do các ký sinh trùng giun chỉ mà ông mắc phải một thập niên trước ở Lambaréné, Gabon, Phi châu.

Đối với những người theo ông, Ohsawa là một vĩ nhân, tác giả của hơn 100 đầu sách (một số người nói 120, hay 4 quyển 1 năm trong những năm viết sách của ông) và là nhà xuất bản nhiều tạp chí, một nhà tư tưởng khai phá đã trình bày rõ ràng chính xác những vấn đề lớn của thời đại ông và đã làm việc không mệt mỏi để tạo một thế giới tốt đẹp hơn. Ông là một nhà hiền triết Đông phương được thế giới biết đến, đã toàn tâm toàn lực cho hạnh phúc của kẻ khác, đầy niềm vui trong cuộc sống và hiến dâng cho đời, bằng lòng với những gì đơn sơ nhất, và luôn luôn mang trong người một cảm giác thích thú và hóm hỉnh. Giọng của ông sôi nổi đầy khí lực và nhân cách lôi cuốn làm say đắm lòng người. Ông là sự thể hiện hoàn hảo những giáo huấn của mình về một con người tự do thì phải như thế nào. Người viết tiểu sử của ông, Kotzsch, đã nhận xét:

Có lẽ yếu tố đây uy lực nhất trong tư tưởng Ohsawa là tính lạc quan về thế giới, bản chất con người và hạnh phúc mà con người có thể đạt đến trong đời... Thị kiến của Ohsawa về vũ trụ ở mức độ trật tự, điều hòa và thuộc đời sống con người như vui sướng và tự do là một sự bác bỏ thẳng thừng chủ nghĩa bi quan và định mệnh thuyết đang tràn vào quan điểm hiện đại của Tây phương.

Nhưng đối với những người chỉ trích, Ohsawa là một người lập dị, một kẻ tự xưng mình là bác sĩ không trường lớp, một người cực đoan, luộm thuộm trong tinh thần và trong tác phẩm, phi khoa học, quá đơn giản trong sự phân tích những vấn đề phức tạp ("*Không bệnh nào dễ chữa hơn bệnh ung thư.*"), và quá tin chắc rằng một sự thay đổi thực đơn có thể giải quyết những vấn đề phức tạp như thế. Ohsawa lại đầy mâu thuẫn, những điều nêu trên kể ra sau đây chỉ là một số ít thí dụ. Điểm thứ nhất, mặc dầu là một ông thầy dạy người ta sống sao cho có sức khỏe, ông lại là một người nghiện hút thuốc lá nặng, bắt đầu khoảng tuổi 50. Bởi ông làm như vậy là theo sở thích chứ không phải để bớt căng thẳng, ông lại cho phép môn sinh thêm

hút thì hút cũng không sao. Thứ nhì, ông là người nghiện whisky. Thứ ba, trong khi khuyến khích người ta ăn uống những thực phẩm trồng ở địa phương, ông lại nhập một lượng lớn đồ ăn từ Nhật Bản và gạo lứt ăn tại hầu hết những trung tâm trường sinh dầu cho nó không được trồng ở gần đó. (Người ta viện lý cải rằng Nhật Bản có khí hậu gần giống như Mỹ và nhiều đồ ăn không sẵn có tại Hoa Kỳ.) Thứ tư, Ohsawa tỏ ra chú tâm hăng say và việc này xảy ra hàng ngày, có lẽ vô tình, là làm người Tây phương hành động và sống cứ như họ là người Nhật Bản truyền thống, ăn những món Nhật nhập khẩu với đũa trong khi ngồi trên sàn nhà. Không còn nghi ngờ gì nữa Ohsawa với cái khả năng đùa bỡn tuyệt kỹ, ông nhất định đã cười lớn vào những nghịch lý và bất toàn của ông. Bất chấp và dầu cho chỉ thành công khiêm nhường trong cuộc đời về sự nghiệp ở Nhật Bản, chắc hẳn khó mà đánh giá cao ảnh hưởng của ông về định hướng ý thức chọn lựa thực phẩm nổi lên ở Tây phương vào những năm 1960 và 1970 – và cùng với nó, phong trào dùng các món đậu nành... Sự nghiệp của ông có khả năng được kế tục bởi bà vợ Lima, người ở tuổi 86 vào năm 1985 mà vẫn

khỏe và năng động khác thường, và bởi những môn đồ của ông - (Theo phần đầu tài liệu của anh TRUNG, cư xá Lữ Gia, tải từ Internet).

Một số tác phẩm của Ohsawa được biết (Trích trong Le Livre du Judo) "để tham khảo" (N.D.):

Bằng Pháp ngữ:

Le Principe Unique de la Philosophie et de l'Extrême-Orient (Vrin, Paris, 1929)

Le Livre de Fleurs (Plon, Paris, 1931)

Acupuncture et Médecine Chinoise (Le Francois, Paris, 1934)

La Philosophie de la Médecine d'Extrême-Orient (Vrin, Paris, 1956)

Le Livre du Judo (Sekai Seihu, Tokio, 1952)

Jack et Madame Mitie (Deux Erewhoniens dans la Jungle dite "Civilisation"), (E.D., Paris, 1956)

Zen Macrobiotique (I.D.M., Bruxelles, 1961)

Aide-Memoire de la Médecine Macrobiotique (C.I., Paris, 1955)

Guide Pratique de la Médecine d'Extrême-Orient (C.I., Paris, 1956) ...

Các báo định kỳ:

Yin-Yang

Le Principe Unique

Bảng Anh ngữ:

The Book of Judgment

Gandhi, the Etenal Youth

Jack and Mitie

Macrobiotic Guidebook for Living

Macrobiotics: An Invitation to Health and Happines
(with Herman Aihara)

Macrobiotics: The Way of Health

The Order of the Universe

The Unique Principle

You Are All Sanpaku

Zen Macrobiotics

Two Great Indians in Japon (C.I. Calcutta, 1964)

Jack and Yojo in Erewhon (Sekai Seihu, Yokohama)

Secret Music "Peace" (-)

More or No-more Hirosimas ? (-)

Thư ngỏ:

1. To the Present World's Outstanding Men of Thoughts, Technologies, Ideologies and Powers, and Leaders of Peace Movement

2. Ultimate Cause of War

3. Logarithmic-Spiral (To Prof. Northrop)

4. Trinity (To Rev. Lupton)

5. Examples of Definition Reading in the Logarithmic-Spiral (To Rev. Dr. Lupton)

6. Declaration of A.N.S. ("A New School")

7. "More or No-more Hirosimas?" (The voice of 318.884 Ghosts of Hiroshima and Nagasaki) (To Mr. Vannevar Bush and Mr. C. Lindbergh)

8. Armed Freedom (To Mr. Vannevar Bush)

9. Collective Conscience and War (To Mr. N. Cousins)

10. Are you guilty or not ? (To Mr. Oppenheimer)

11. M.R.A. and the A.B. (To Mr. Buchman)

12. Moral Equivalent of the A.B. Another Medecine (To Dr. Schweitzer)

13.A Macrobiotic: The Another Medicine (To Dr. Stevenson)

14.Way to Survive or to Suicide (To Mr.W.Vogt)

15.Inside the Medicine (To Mr.John Gunther)

16.Biggest Deception – Fallacy of Our Civilisation: Medicine (To the Editors of TIME)

17.No One Dead in the Catholic Hospital of Nagasaki under the A.B.

18.Principle of Election and its New Method

19.Weaponless Man (To Vannevar Bush) ...

Báo định kỳ:

Yin-Yang

The Unique Principle

The Macrobiotic

The Order of the Universe ...

Bảng Nhật ngữ (độ ba trăm đầu sách, trong đó có các quyển sau):

La Macrobiotique

L'Histoire de la Chine (từ năm 2000 trước C.N. đến ngày nay)

Franklin (Tiểu sử về sinh lý học và sinh vật học)

Gandhi (Tiểu sử về sinh lý học và sinh vật học)

Clara Schumann et son Père (Nghiên cứu về sinh lý học và sinh vật học)

"La Rencontre de l'Est et l'Ouest", của Northrop (Dịch và bình luận)

"L'homme cet Inconnu" của A. Carrel (Dịch và bình luận) (Tái bản lần thứ 165)

La Fatalité de la Science

Le Principe de la Liberté et de la Paix

Le Chemin vers la Santé et le Bonheur (Tân thực dưỡng và chữa bệnh bằng phép Ấn kiêng) (In lần thứ 402)

Révolution de l'Humanité par l'Education Physiologique et Bio-écologique

La Clef du Royaume des Cieux

L'Ordre de l'Univers

Mentalité et Phys de Flip (theo "Flip" của Wessley Denis)

Báo định kỳ:

"SANA"(Nguyệt san "của Một nền Y học khác")

" LE COMPAS"(Nguyệt san về Trật tự Vũ trụ)

"WORLD GOVERNMENT"(Báo 10 ngày ra một số về Chính phủ Thế giới)

"LE COMPAS INTERNATINAL" (Nguyệt san quốc tế bằng Anh ngữ về Vô song Nguyên lý của Hòa bình và Tự do)...

Địa chỉ những nhóm thân hữu OHSAWA (Trích trong L' Ere Atomique et la Philosophie d'Extrême-Orient par Nyoiti SAKURAZAWA, nhà J.VRIN , Paris) (để tham khảo, N.D.).

NHẬT:

NIPPON (C.I.), 8, Kasumityo, Minatoku, Tokio.

SINSEI-KAI (C.I.), 7, Dezima, Hamadori, Sakai, Osaka.

ANBARA (C.I.), 6, Sironouti, Tokusima (nhà xuất bản tạp chí "De la Santé à la Paix".

HOA KỲ:

CHICO-SAN , tổ hợp (O.F.), 667, E. 3rd Av., Chico, Calif.

Mr. KUSHI (O.F.), 562, 5 th Av. New York 36, N.Y.

"AZUMA" tổ hợp (M), 802, Lexington Av., New York, 21, N.Y.

OHSAWA tổ hợp (M và R), 150, West 10th St., New York, 14, N.Y.

Mr. TAMMY NAKAYAMA (C.I.), 2486, Silverlake Blvd., Los Angeles, Calif.

Mr. ALVIN BAUMAN, 1793 Modack, Chico, Calif.

NAM MỸ:

CASA LONGAVIDA (M), Rua Cons. Furtado 331, Liberdade, Sao Paulo.

PHÁP:

"SESAME" (M) (E), 41, rue des Artistes, Paris 14 e

"LONGUE VIE" (R), 6, rue Lamartine, Paris 9e.

“GUENMAI” (R), 2 bis, rue de l’Abbaye, Paris 6e.

“YAMATO” (R), 38, rue Nollet, Paris 17e.

C.I. INTERNATIONNAL (E) (M), 10 bis, rue Lamartine,
Paris 9e.

ĐỨC:

Mlle ARNOLDI (E. “Lebensgluck”) Hauptstr., 13 a,
Heidelberg.

Doktor HENNING, 97, Jarrestr., Hamburg.

Ý:

Mlle HARUNO ONODA (C.I.), Largo Spinelli, 5,
Roma.

ANH:

Mme ROSA TAKAKI, 73-75, Kenton str., Russel Sq.,
London W.C.1.

BÍ:

“AU RIZ DORÉ” (R), 22, rue des Pierres, Bruxelles.

USINE “LIMA”, Laethem St. Martins, Gand.

“SESAM” (M), 11, Av. Clemantine, Gand.

"SESAM" (M), 1, rue du Mouton-Blanc, Liège.

"KENKO"(R) (M), Rubensstr. 14, Anvers 1.

"SESAM" (R) (M), 11, Place Van Artevelde, Gand.

"BADEMA" (R), Noordrandstraat (face' du collège),
Brugge.

"BADEMA" (R), Kring No 8, Courtrai.

"COLSON" (R), rue Soeur de Hasque, Liège.

"SATORI" (Pension) 7, Rampe St Albert,
Duinbergen.

(C.I.) = Centre Ignoramus. (F.O.) = Fondation OHSAWA.
(C.O.) = Centre OHSAWA. (R) = Restaurant. (M) = Magasin
de Produits OHSAWA. (E) = Edition.

SƠ LƯỢC TIỂU SỬ

HERMAN AIHARA



Herman Aihara sinh ngày 28 tháng Chín, năm 1920 tại Arita, Nhật Bản. Đầu tiên đã nghe nói về Ô. Ohsawa trước khi vào Đại học Waseda, nhưng không để ý mãi cho đến sau kỳ tốt nghiệp kỹ sư ngành luyện kim thì ông theo dự thường xuyên các lớp học của Ohsawa rồi cuối cùng quyết định di trú đến Hoa Kỳ để dạy phương pháp thực dưỡng.

Ô. Aihara đã thành lập, và cũng là Chủ tịch của cả hai, Cơ sở thực dưỡng George Ohsawa và Trung tâm nghiên cứu Vega. Với sự giúp đỡ của bà vợ, Cornelia, ông tiếp tục viết, xuất bản, dịch thuật, diễn thuyết, và truyền bá tư tưởng thực dưỡng trên toàn thế giới.

Sách của Herman Aihara

Acid and Alkaline (Acid và Kiềm)

Basic Macrobiotics (Phương pháp Thực dưỡng cơ bản)

Kaleidoscope (Kính vạn hoa)

Learning from Salmon (Bài học từ cá Hồi)

Macrobiotics: An Invitation to Health and Happiness (with George Ohsawa) Phương pháp Thực dưỡng: Một giấy mời vào dự lễ hội Sức khỏe và Hạnh phúc) (với George Ohsawa)

Những tác phẩm của George Ohsawa và Herman cùng Cornelia Aihara, cũng như danh sách toàn bộ tác phẩm thuộc chủ đề thực dưỡng, đều sẵn bán tại:

George Ohsawa Macrobiotic Foundation

1511 Robinson Street

Oroville, California 95965

(916) 533-7702

Lời Bạt

Sau khi đọc phần cuối tiểu sử của Ohsawa, chắc có lẽ một số quý vị và các bạn trong hay ngoài giới macrobiotics Việt Nam lấy làm “bâng khuâng” và thấy một chút nào đó sút giảm tấm lòng tôn kính một bậc thầy kiệt xuất trong thời đại mình. Nay chúng tôi, hậu học, nhờ ông mà thấy được đường đi, xin có đôi lời “biện hộ” chứ thật ra thì Tiên sinh dầu cho có còn sống, ông cũng chẳng cần ai biện hộ cho mình. Kim cương dầu có bị dính bùn hay bị ai đó bôi bùn thì trước sau gì nó vẫn là kim cương.

Điểm thứ nhất có kẻ nói Tiên sinh là một người lập dị, tự xưng mình là bác sĩ không trường lớp. Thế nào là lập dị. Lập dị theo cái nghĩa mà ai cũng hiểu là làm khác người, để người ta chú ý đến con người vô danh của mình bất kể cái khác đó có lợi ích cho ai không. Phương pháp Trường sinh quả thật có khác với y học chính thức ngày

nay, nhưng Tiên sinh có bao giờ tự xưng là người đầu tiên khai sáng đầu, mà chỉ là người khuếch trương phát kiến của Bác sĩ Sagen Ishizuka thêm một bước nữa, từ lý thuyết sinh-hóa y khoa đến tận Vô Song Nguyên Lý của Tự do vô tận, Hạnh phúc vĩnh viễn và Công bằng tuyệt đối cho tất cả mọi người qua luận lý âm-dương. Chính cái bước nữa này, chỗ khuếch trương từ phạm vi sinh lý học qua lãnh vực Tinh thần tự do vô hạn tức giải thoát toàn triệt phần số tù túng của kiếp con người là một cuộc đột phá độc đáo mà có lẽ những bậc thầy của Tiên sinh và cả thiên hạ ngày nay không ai ngờ đến. Không có sự kiện này thì xin thú thực với quý vị độc giả thân mến, chúng tôi không nhất quyết sinh hoạt suốt đời theo phương pháp này làm gì. Vì sao? Ai cũng biết là đời người trăm năm là hạn nên đầu cho có sống khỏe sống vui đến đâu trong tù túng thì cũng chẳng hay ho gì! Nhưng vấn đề không phải vậy! Trong quá trình thực hành một phương pháp đã đem đến một sức khỏe vô cùng ổn định và một tinh thần vô cùng dễ chịu, chúng tôi vô cùng tin tưởng ở mục tiêu tối hậu vô hạn nằm trong tầm tay mình của một nền triết học thần thánh cơ bản của Đông phương mà Tiên sinh như một bậc

đại tông sư đã giác ngộ, truyền bá không hề mệt mỏi cho đến giờ phút cuối cùng.

Chúng tôi đã đọc nhiều sách của Tiên sinh cũng đâu thấy ông tự xưng là bác sĩ trong các tác phẩm của mình bao giờ (Đó là chưa nói Ông đã là thầy của mấy mươi bác sĩ ở Pháp - xem Jack et Mme Mitie en Occident). Đã động đến bác sĩ là ông chê vô cùng tột độ thì có hay ho gì cái danh vị này mà ham. Ngay cá nhân tôi đây thuở còn thanh niên bệnh hoạn triền miên, tốn tiền biết bao năm trời mà có ông bác sĩ nào chữa được. Chê bác sĩ Việt, tìm đến bác sĩ Tây rồi Đông y, tới Lang y, cũng thế thôi! Nhưng một ngày nọ nhờ một lời chỉ dẫn của Tiên sinh trong một quyển sách Việt mà tự chữa khỏi được bệnh cho mình. Mấy chục năm nay nào tốn tiền thuốc men vớ vẩn! Thế nên chúng ta đừng quan tâm đến cái danh từ chưa kể đến hư danh!

Luộm thuộm trong tư tưởng, phi khoa học , nói quá và cả tin việc thay đổi thực đơn có thể giải quyết những vấn đề phức tạp: Đọc các tác phẩm của Tiên sinh, luôn luôn ta thấy có sự liên hệ đến phương pháp ăn uống coi như nền tảng của thượng tầng trí huệ. Nói đi nói lại như thế mà thiên hạ còn quên hướng hồ chỉ nói một lần

thôi. Một câu niệm Nam mô A-di đà-Phật chỉ một lần là đủ vãng sinh hay thoát vòng tục lụy sao? (Có thể, nhưng hy hữu!) Còn phi khoa học chắc là chỉ nói đến Âm Dương hay tỉ số K/Na quá đơn giản chớ không đề ra một số lượng lớn công thức, phân tích tỉ mỉ cho thỏa cái bộ não mà thật ra không lợi ích gì trong thực tiễn chẳng! Theo sự hiểu biết của dịch giả, nhiều chứng nan y sở dĩ không trị lành chỉ là do người bệnh thiếu hiểu biết và không đủ bản lãnh tự chữa vì phương pháp Ohsawa đòi hỏi người bệnh phải nắm vai trò chủ động, làm thầy thuốc cho chính mình chứ vai chủ chốt này vào tay kẻ khác thì khó thanh toán dứt điểm những ca ngặt nghèo. Trên con đường học hỏi, chúng tôi lại thấy không một phương pháp nào có cơ sở sinh vật học mà giải quyết được một chuỗi vấn đề sinh lý rồi tâm lý và tinh thần. Phương pháp trường sinh hay thực dưỡng Ohsawa đã cho tôi, một kẻ rối loạn tinh thần, thể chất bạc nhược thành một con người bình thường dễ chịu với mình với người và ham học hỏi, sống vui hơn nhiều bạn cùng lứa đã đầu hàng cho tuổi tác và bệnh hoạn. Còn điểm hút thuốc và uống rượu thì ta biết rằng chúng theo thứ tự là dương và âm. Ai cần theo nhu cầu thì

cứ dùng miễn là vô hại cho mình và cho người. Đó là mặt hàng pháp luật đâu có cấm và chúng ta có thể chê những kẻ dùng nó, nếu họ vì thế mà bệnh hoạn và làm hại xã hội. Chúng tôi được biết có người nghe lời người thân bỏ hút mà ngã ra bệnh tiểu đường, đến chừng hút lại thì hết. Nhiều kẻ thấy vậy ngạc nhiên nhưng chúng tôi thì không, vì biết rằng bệnh tiểu đường thuộc âm và hút thuốc lại dương và chính cái dương này làm cơ thể quân bình và con người hết bệnh. Tuy nhiên nếu hút thuốc bị ho hen, khạc nhỏ, bị đau cuống phổi ...hay bất lịch sự làm khó chịu người chung quanh thì đương nhiên không hút là tốt. Tất cả tùy thuộc sức khỏe và trí tuệ. Nói về nhập thực phẩm từ xa, nếu người dùng biết cách thì sử dụng cũng tốt thôi có sao đâu. Chúng ta đã biết nhờ một ký lô gạo lứt rang của một người thân gửi từ Mỹ qua Phi châu xích đạo mà Tiên sinh tự chữa cho mình hết bệnh ung sang nhiệt đới đó ư! Huống chi những món nhập chắc chắn đều là thiên nhiên hay dương cần cho bệnh âm mà thị trường trong nước chưa chắc đầy đủ để đáp ứng nhu cầu bệnh nhân. Điều này trong sách vở của Tiên sinh cũng thường đề cập đến, chúng ta không quá cứng nhắc mà cần phải trái

nghiệm bởi trí tuệ đầu phải là cái máy. Còn vấn đề cuối là làm giống như người Nhật trong vấn đề ăn uống thì theo tôi đó là vấn đề làm cho vui chơi cũng như ta mời người ngoại quốc ăn cơm nhà dùng bằng đũa thay vì muỗng nĩa Âu Tây hay muốn phụ nữ nước ngoài mặc áo dài Việt Nam hay người nam mặc quốc phục lễ lạc. Tình yêu quê hương chút đỉnh, đó cũng là chuyện thường tình.

Nói tóm lại, tất cả những điều chê trên nếu là thật có chẳng thì cũng không ăn nhằm gì đối với một công đức vĩ đại của một con người phi thường đã cống hiến đời mình cho hạnh phúc vĩnh viễn của thế gian. Không biết quý vị và các bạn nghĩ sao chứ theo tôi biết, pháp môn của Tiên sinh hoàn hảo trên hai bình diện thể chất và tinh thần là xưa nay chưa từng có và là lần đầu tiên xuất hiện ở cuối thế kỷ 20 trong lịch sử loài người. Trong tác phẩm của mình, Tiên sinh cũng chẳng ngại ngần gì mà không nói thẳng ra về điểm này và tôi ngẫm nghĩ điều ấy quả thật không sai và rất đáng cho chúng ta tỉnh ngộ và xét lại những đường lối cũ từng đi nhưng mờ hồ kết quả. Chúng tôi mong nghe những lời cao minh của quý độc giả gần xa.

Một lần nữa, chúng tôi muốn nói lớn, đối với chúng tôi và có lẽ đối với giới trường sinh - thực dưỡng, trí tuệ và sự nghiệp của Tiên sinh Ohsawa quả là một viên ngọc quý quá lớn, dầu cho là có tí vết chằng (chứ thực ra chẳng có vì tất cả đều lưu xuất từ một trí tuệ tự do và nhân hậu tuyệt vời) thì nó vẫn cứ là vô giá như thường và chúng tôi vô cùng kỳ vọng ở pháp môn này một thành tựu cụ thể cho những vấn đề trọng đại mà mọi tôn giáo phương Đông đều nhắm đến.

HUỶNH VĂN BA

Mục Lục

Hành trình trên giòng sông sinh mạng.....	31
Thế giới vĩnh cửu.....	45
Những bản đồ mà đội thám hiểm sinh mạng dùng....	65
Vũ trụ quan, thế giới vô hạn	
Trật tự vũ trụ.....	74
Mười hai định lý về vô song nguyên lý	
Vô song nguyên lý nhìn rộng	88
Kết luận.....	123
Lời bạt I	
Lời bạt II (20/06/61)	
Chú thích (của Jim Poggi).....	141
Nhân sinh quan xoắn ốc của Herman Aihara viết.....	191
Sơ lược tiểu sử tiên sinh Ohsawa.....	221
Sơ lược tiểu sử Herman Aihara	274
Lời bạt của dịch giả	276

**TRẬT TỰ VŨ TRỤ VÀ NHÂN SINH QUAN
XOẮN ỐC CỦA HERMAN AIHARA**

HUỶNH VĂN BA *người dịch*

NHÀ XUẤT BẢN VĂN HÓA THÔNG TIN

43 Lò Đúc - Hà Nội

Chi nhánh: Số 7 Nguyễn Thị Minh Khai - Q.1

ĐT/Fax: 08. 8 222 521

Chịu trách nhiệm xuất bản

BÙI VIỆT BẮC

Chịu trách nhiệm bản thảo

LÊ TIẾN DŨNG

Biên tập : **MẠNH HÙNG**

Sửa bản in : **NGỌC ANH**

Trình bày : **CHỦ CHÌN**

Bìa : **ĐÌNH KHẢI**

Thực hiện liên doanh

	CÔNG TY VĂN HÓA HƯỚNG TRANG
	Nhà Sách QUANG MINH
416 Nguyễn Thị Minh Khai - P.3 - Quận 3 - TP.HCM	
ĐT: (84.8) 8322386 - 8340990 * Fax: (84.8) 8342457	
Email: quangminhbooks@huongtrang.com.vn	

In 1.000 cuốn, khổ 13x19cm, tại Công Ty In Liên Tưởng. GPXB số: 243-2008/
CXB/109-36/VHTT và QĐXB số: 244/QĐ-VHTT, ngày 20-03-2008. In xong
và nộp lưu chiểu Quý II - 2008.

Trật Tự Vũ Trụ

và “NHÂN SINH QUAN XOẢN ỐC”
của HERMAN AIHARA

CÙNG MỘT TÁC GIẢ OHSAWA - NGƯỜI DỊCH HUỖNH VĂN BA:

- TRIẾT LÝ Y HỌC VIỄN ĐÔNG
- NHỮNG NỘI DUNG QUAN TRỌNG CỦA PHƯƠNG PHÁP THỰC DƯỠNG
- PHƯƠNG PHÁP TRƯỞNG SINH VÀ ĐẠO THIỀN
- THỜI ĐẠI NGUYÊN TỬ VÀ NỀN TRIẾT HỌC VIỄN ĐÔNG
- TRẬT TỰ VŨ TRỤ VÀ “NHÂN SINH QUAN XOẢN ỐC” CỦA HERMAN AIHARA
- HƯỚNG DẪN THỰC HÀNH VỀ NỀN Y HỌC TRƯỞNG SINH VIỄN ĐÔNG
- CHĂM CỨU VÀ NỀN TRIẾT HỌC VIỄN ĐÔNG

Kính mời Quý độc giả đón đọc để tìm hiểu một nền y học cũ mà mới đầy kỳ vọng.

